

**ANTES DE COMENZAR, RECOPILE TODO EL MATERIAL DE APOYO PARA EL MONTAJE:** Instrucciones de montaje / ilustraciones paso a paso / planos y plantillas impresos a escala.

**PREPARACIÓN DEL MATERIAL:** Para poder identificar correctamente las piezas precortadas, antes de extraerlas de las planchas de madera, marque en ellas la misma numeración que aparece en la hoja "IP" (identificación de piezas), incluida en las instrucciones.

**INICIO DEL MONTAJE:** Con la ayuda de un cúter y procurando no colocar los dedos en la línea de corte, desprenda las piezas de las planchas eliminando los pequeños nervios que las sujetan. Seguidamente lije con suavidad las piezas con papel de lija de grano fino, para eliminar el repelo de las mismas. El orden numérico del paso a paso indica el orden de elaboración y colocación de las piezas. Es importante comprobar el ajuste de las piezas antes de pegarlas definitivamente.

**LISTONES Y VARILLAS:** Los modelos incorporan varios tipos de listones y varillas para elaborar las diferentes piezas. La lista de piezas proporciona información sobre el tipo de material y medidas. En algunos casos es conveniente ajustar las medidas sobre el propio modelo, conforme avanzamos en el montaje. De esta manera se consigue un mejor ajuste.

**PEGAMENTOS RECOMENDADOS:** Cola blanca o de carpintero. Para las uniones de piezas de madera y de todas aquellas piezas que no ofrezcan resistencia.

Pegamento rápido. Para piezas que sean difíciles de sostener y que necesiten un secado casi instantáneo.

Cola de contacto o de zapatero. Para todas aquellas piezas que se forren con chapas finas de madera o metal. En todos los casos, lea siempre las instrucciones de uso del fabricante.

**SERVICIO DE ATENCIÓN AL CLIENTE:** Para cualquier duda o información sobre el montaje de nuestros productos, puede contactar con nuestro Servicio Técnico en la dirección:

[www.occre.com](http://www.occre.com). Le atenderemos con mucho gusto.

**BEFORE STARTING, MAKE SURE YOU HAVE ALL THE SUPPORT MATERIAL FOR ASSEMBLING THE MODEL:**

Assembly Instructions / Step by step pictures / Plans and templates printed to scale.

**PREPARING THE MATERIAL:** In order to correctly identify the precut parts, before removing them from the wooden sheets, mark on them the same numbers that appear on the "IP"

(Part Identification) Sheet included with the instructions.

**STARTING THE ASSEMBLY:** Using a cutter, and making sure you do not put your fingers along the cutting line, remove the parts from the wooden sheets, eliminating the small sprues that hold them in place. In continuation smoothly sand down the parts, using fine grain sandpaper, to eliminate the pickup of the parts. The numerical order indicates the order in which the different parts must be made up and fitted.

**STRIPS AND RODS:** These models incorporate a variety of different types of strips and rods with which to make up the different parts of the kit. The list of parts proportions information on the type of material and measurements. In some cases it is advisable to adjust the measurements on the basis of the model itself, as assembly progresses. In this way you will achieve a better fit.

**RECOMMENDED GLUES:** White, or carpenter's glue: For joining pieces of wood together. Mainly used for gluing together the skeleton. Quick-drying glue. For parts that are difficult to hold in their final position and which need to set instantly. Recommended for fitting small parts. Contact or cobbler's glue. For gluing into place the parts that are covered with fine wood veneer to set instantly. In all cases, always follow the manufacturer's recommendations.

**CUSTOMER ATTENTION SERVICE:** In the case of whatsoever doubt or further information that you may require regarding the assembly of our products, please contact our Technical Service online at the address: [www.occre.com](http://www.occre.com). We will be delighted to attend to you.

**AVANT DE COMMENCER, VÉRIFIEZ TOUT LE MATÉRIEL DE SOUTIEN POUR LE MONTAGE:**

**PRÉPARATION DU MATÉRIEL:** Pour pouvoir identifier correctement les pièces prédécoupées, avant de les extraire des planches de bois, inscrivez sur elles la même numérotation qui apparaît sur la page « IP » (identification des pièces) comprise dans les instructions.

**DÉBUT DU MONTAGE:** À l'aide d'un cutter, et en essayant de ne pas poser les doigts sur la ligne de découpe, séparez les pièces des planches en éliminant les petits nerfs qui les retiennent. Puis poncez doucement les pièces à l'aide d'un papier de verre à grain fin, pour éliminer le contrefil. L'ordre numérique des étapes photographiques et des plans indique l'ordre d'élaboration et d'installation des pièces.

**LISTEAUX ET BAGUETTES:** Les modèles intègrent plusieurs types de listeaux et de baguettes destinés à confectionner les différentes pièces. La liste des pièces indique le type de matériau et les dimensions des pièces. Il est parfois recommandé d'ajuster les mesures sur le modèle lui-même, au fur et à mesure que nous avançons dans le montage. De cette manière, on obtient un meilleur réglage.

**COLLES RECOMMANDÉES:** Colle blanche ou de menuisier: Pour les unions de pièces en bois et de toutes les pièces qui n'offrent pas de résistance. Colle à séchage rapide: Pour les pièces qui sont difficiles à maintenir dans leur position et qui requièrent un séchage pratiquement instantané. Colle de contact ou de cordonnier: Pour toutes les pièces qui sont recouvertes de fines plaques de bois ou de métal. Dans tous les cas, lisez toujours les instructions d'utilisation du fabricant.

**SERVICE CLIENT:** Pour toute question ou information concernant le montage de nos produits, vous pouvez contacter notre Service Technique à l'adresse suivante: [www.occre.com](http://www.occre.com).

Nous répondrons avec plaisir à vos questions.

**PRIMA D'INIZIARE, RIUNIRE TUTTO IL MATERIALE D'APPOGGIO PER IL MONTAGGIO:** Istruzioni di montaggio, immagini passo per passo, planimetrie e modelli stampati in scala.

**PREPARAZIONE DEL MATERIALE:** Per poter identificare in maniera corretta i pezzi che sono stati ritagliati, prima di estrarli dai blister di legno occorre segnarli con la stessa numerazione che è indicata nella pagina "IP" (Identificazione pezzi) che si trova nelle istruzioni.

**INIZIO DEL MONTAGGIO:** Con l'aiuto di un cutter, ed evitando di collocare le dita lungo la linea di taglio, separare i pezzi dai blister eliminando i piccoli nervi che li mantengono attaccati.

In seguito, scartavetrare con delicatezza i pezzi, utilizzando una carta vetrata a grana fine, onde eliminare le sbavature degli stess. L'ordine numerico del passo per passo indica l'ordine d'elaborazione e di collocazione dei pezzi. È importante verificare che questi combacino bene, prima d'incollarli definitivamente.

**ASTE E BACCHETTE:** I modelli sono dotati di vari tipi di aste e bacchette per formare i diversi pezzi. L'elenco dei pezzi offre informazioni sul tipo di materiale e sulle misure. In alcuni casi è conveniente modificarne le misure quando sono sul modello, man mano che si avanza nel montaggio. In questo modo si potrà ottenere che combacino meglio.

**COLLE RACCOMANDATE:** Colla bianca o da falegname: Per unire tra loro i pezzi in legno e tutti quei pezzi che non presentino resistenza. Colla rapida: Per i pezzi difficili da sostenere e per i quali sia necessaria un'asciugatura quasi istantanea. Colla a contatto o da calzolaio: Per tutti quei pezzi che vengono rivestiti con fine lastre di legno o di metallo. In ogni caso, leggere sempre le istruzioni d'uso del produttore.

**SERVIZIO ASSISTENZA CLIENTE:** Per qualsiasi dubbio o informazione sul montaggio dei nostri prodotti, contattare il nostro Servizio Tecnico al seguente indirizzo: [www.occre.com](http://www.occre.com).

Seremo lieti di potervi aiutare.

**BEVOR SIE MIT DEM ZUSAMMENBAU BEGINNEN, LEGEN SIE SICH BITTE ALLE HILFSMATERIALIEN FÜR DIE MONTAGE BEREIT:**

Bastelanleitung / Maßstabgerechte Skizzen und Schablonen / Skizzen und Vorlagen.

**VORBEREITUNG DER MATERIALIEN:** Damit die einzelnen Bauteile korrekt zugeordnet werden können, empfehlen wir, auf den Holzplättchen vor dem Herausnehmen mit einem Bleistift die Nummer auf dem Blatt IP (Identifikation Teile) zu markieren.

**BEGINN DES ZUSAMMENBAUS:** Die Teile mit einem Schneidwerkzeug (Cutter) herauslösen und die kleinen Befestigungsenden entfernen. Dabei darauf achten, die Finger nicht zu verletzen. Danach die Teile vorsichtig mit feinem Schmirgelpapier säubern, um ausgefranste Ränder zu entfernen. Die Nummernfolge der Schritte auf Fotos und Skizzen gibt an, in welcher Reihenfolge die Teile zusammengebaut werden.

**LEISTEN UND STÄBE:** Die Modelle enthalten mehrere Arten von Leisten und Stäben, aus denen die einzelnen Teile des Bausatzes geformt werden. In einigen Fällen kann es angebracht sein, die Maße im Zuge des Zusammenbaus entsprechend dem Modell anzupassen. Auf diese Weise wird eine bessere Passform erricht.

**EMPFOHLENE KLEBSTOFFE:** Weißleim (Tischlerleim): Zum Kleben von Strukturteilen und allen nachgiebigen Teilen. Sekundenkleber: Für schwer zu haltende Teile, die schnell verklebt werden müssen. Kontaktkleber (Schusterleim): Für alle Teile, die mit dünnen Holz- oder Metallstücken zum Beplanken oder Verkleiden beklebt werden. Bitte beachten Sie stets die Hinweise des Herstellers.

**UNSER KUNDENDIENST:** Bei Fragen zum Aufbau unserer Modelle steht Ihnen unser Kundendienst zur Verfügung. Sie erreichen uns online unter: [www.occre.com](http://www.occre.com).

Wir stehen Ihnen gern mit Rat und Tipps zur Verfügung.

**CASCO**

**FOTO 1.** Montar la estructura del casco siguiendo el orden numérico del dibujo. Antes de encolar las cuadernas, verificar que encajan correctamente en su posición haciendo "tope" en los encajes correspondientes de la falsa quilla. Es importante que las cuadernas queden completamente perpendiculares a la falsa quilla. Para esta operación utilizar como adhesivo cola blanca (cola de carpintero).

**FOTO 2.** Trazar con un lápiz una línea que la divida longitudinalmente la cubierta nº 15 en dos partes iguales.

**FOTO 3.** Empezar el forrado de la cubierta desde el centro hacia el exterior, colocando una chapa junto a la otra hasta cubrir la pieza completamente. Para esta operación utilizar cola de contacto (cola de zapatero, leer detenidamente las instrucciones de uso del fabricante).

**FOTO 4.** Dar la vuelta a la pieza y colocándola sobre una superficie plana, cortar el sobrante de forro. La pieza debe quedar como muestra la imagen nº 5.

**FOTO 5.** Para simular la tablazón y el calafateado de la cubierta, resaltar con un lápiz las líneas longitudinales que delimitan las chapas de forro. Trazar líneas transversales de forma alterna, a 80 mm de longitud. Por último marcar junto a las líneas transversales los puntos que simulan el claveteado.

**FOTO 6.** Pegar la cubierta nº 15 sobre la estructura del barco. Es importante que la cubierta se ajuste correctamente a la parte superior de las cuadernas y la falsa quilla. Para este proceso utilizar pegamento rápido.

**FOTO 7.** Aplicar pegamento y fijar la pieza nº 17 encajando sus salientes inferiores en los orificios de la cubierta.

**FOTO 8.** Siguiendo el mismo procedimiento de las **fotos 2, 3 y 4** forrar la cubierta nº 18 con el forro nº 19.

**FOTO 9.** Simular la tablazón y claveteado a la misma longitud que la cubierta nº 14.

**FOTO 10.** Pegar la cubierta nº 18 sobre las cuadernas de la parte posterior del casco.

**FOTO 11.** Forrar el frontal de la cubierta y del mamparo nº 17 con el forro nº 20.

**FOTO 12.** Con la ayuda de un cúter, cortar el forro a ras de la cubierta, siguiendo la línea que muestra la imagen.

**FOTO 13.** Pegar las piezas nº 21 y 22 sobre la cubierta nº 18.

**FOTO 14.** Forrar la cubierta nº 23 con el forro nº 24 siguiendo los mismos procesos que con las otras cubiertas.

**FOTO 15.** Cortar el sobrante de forro de la cubierta y simular la tablazón como muestra la imagen.

**FOTO 16.** Fijar la cubierta nº 23 sobre las piezas nº 21 y 22. Forrar el mamparo y el frontal de la cubierta con el forro nº 25.

**FOTO 17.** Pegar las piezas nº 26 y 27 en el frontal de las cubiertas, ajustadas a la parte superior del forro.

**FOTO 18.** Encolar los tacos de refuerzo nº 28, 29 y 30 en la proa de la falsa quilla.

**FOTO 19.** En la zona de popa pegar un taco nº 31 a cada lado de la falsa quilla ajustados a la parte inferior de las cuadernas.

**FOTO 20.** Encolar la pieza nº 32 centrada y ajustada a la parte de popa del barco. Después pegar la pieza nº 33 contra la cuaderna como muestra la imagen.

**FOTO 21.** Colocar los forros nº 34 y nº 35 siguiendo los mismos procesos que utilizasteis para las cubiertas. Cortar el forro siguiendo los perfiles de ambas piezas.

**FOTO 22.** Para conseguir una buena superficie de contacto para las tracas de forro, con la ayuda de un lijador, rebaja los tacos de refuerzo y el canto de las cuadernas **de proa hacia popa**.

**FOTO 23.** En toda la parte central, realizar también un lijado suave siguiendo la línea que describen las cuadernas.

**FOTO 24.** Realizar la misma operación en la popa del barco y lijando **de popa hacia proa**. Para estas zonas más curvas utilizar una lima de media caña.

**FOTO 25.** Lijar también el canto de las cubiertas unificando las superficies con las cuadernas y respetando los encajes salientes de las cubiertas.

**FOTO 26.** Forrar una de las caras de las amuradas nº 36 con el forro nº 37, teniendo en cuenta que debes forrar una de cada lado. Después corta el forro que tapa los encajes e imbornales de las amuradas y repálosos con una lima.

**FOTO 27.** Este será el aspecto de las amuradas una vez acabadas.

**FOTO 28.** Aplica pegamento de secado rápido y fija una amurada empezando desde la popa y continuando hacia la proa. Observa la **foto 30** para apreciar el ajuste de las amuradas en popa.

**FOTO 29.** Coloca la otra amurada en el otro lateral del casco. Como puedes apreciar en la imagen, los forros de ambas amuradas quedan orientados hacia el interior del barco.

**FOTO 30.** Con la ayuda de un taco lijador, repasa las piezas de la popa del barco respetando el encaje que muestra la imagen.

**FOTO 31.** Forra una de las caras del espejo nº 38 con el forro nº 39. Después corta el forro siguiendo el perímetro de la pieza.

**FOTO 32.** Aplica pegamento de secado rápido y fija el espejo con el forro orientado hacia el interior del casco como muestra la imagen.

**FOTO 33.** Corta y pega los treinta y cuatro barraganetes contra las amuradas. Después ajústalos a la altura de las amuradas con la ayuda de un cúter o una sierra.

**FOTO 34.** Antes de empezar a forrar el casco, sumergir las tracas de forro nº 34 en agua, durante aproximadamente una media hora para que la madera recupere su elasticidad. Empezando por las cuadernas centrales encolar y clavar una traca de forro en el centro del casco con las puntas A. Realizar el forrado simultáneamente a ambos lados del casco; es decir, por cada traca colocada en el lado izquierdo, colocar otra en el lado derecho. Para este proceso utilizar cola blanca.

**FOTO 35.** Las tracas de forro deberán unirse en proa tapando la falsa quilla y los tacos de refuerzo. Cortar el sobrante de forro.

**FOTO 36.** El forro deberá cubrir también los tacos de refuerzo de popa y deberá llegar hasta sobrepasar la última cuaderna.

**FOTO 37.** Continuar colocando el forro en dirección hacia las amuradas. Al mismo tiempo se debe seguir forrando desde la falsa quilla y en dirección hacia la primera traca.

**FOTO 38.** Para cerrar el forro del casco elaborar los atunes a medida. (Llamamos atunes a las tracas de forro que no llegan a tener la longitud del casco y son afiladas por los dos extremos).

**FOTO 39.** Completar el forro en popa con cuñas hechas a medida.

**FOTO 40.** Ajustar la forma del forro en la zona de popa con una lima de media caña. Para esta operación observar previamente el plano nº 1.

**FOTO 41.** Una vez concluido el forro del casco, con una lima, limar las cabezas de las puntas hasta dejarlas a ras del forro.

**FOTO 42.** Lijar todo el casco para unificar las superficies. Tanto en la zona de proa como en popa, deberás dejar un plano de 4 mm de ancho.

**FOTO 43.** Colocar el forro nº 42 en la parte exterior del espejo. Para esta operación utilizar cola de contacto.

**FOTO 44.** Forrar las amuradas con el forro nº 43 empezando desde su base hasta cubrirlas totalmente. Realizar el forrado simultáneamente a ambos lados del casco. Utilizar como adhesivo cola de contacto. Con la ayuda de un cúter, retirar el forro que tapa los imbornales.

**FOTO 45.** Iniciar la colocación del forro nº 44 empezando desde la falsa quilla y en dirección hacia las amuradas. En este caso utilizar también cola de contacto.

**FOTO 46.** Continuar colocando el forro nº 44 justo por debajo de las amuradas y en dirección hacia la falsa quilla.

**FOTO 47.** Para cerrar el forro, elaborar atunes y cuñas de igual manera que con el primer forro.

**FOTO 48.** Este será el aspecto del casco una vez concluido el proceso de forrado. Lijar todo el casco con lija de grano fino hasta dejarlo suave. Tener la precaución de no excederte con el lijado, el forro es muy fino.

**FOTO 49.** Fijar con pegamento de secado rápido las piezas nº 45, 46, 47 y 48 previa observación del plano nº 1.

**FOTO 50.** Pegar los cintones nº 49, 50 y 51 con pegamento de secado rápido. Antes de realizar esta operación observar el plano nº 1.

**FOTO 51.** Cortar a medida y fijar los cabilleros nº 52 y 53.

**FOTO 52.** Siguiendo el orden numérico, coloca las tapas de regala nº 54, 55, 56 y 57. Estas piezas deben tapar el canto superior de las amuradas y los barraganetes. Elaborar y pegar con listones las piezas nº 58.

**FOTO 53.** Elaborar las piezas nº 59 y pegarlas previa observación del plano nº 2. Lijar la pieza nº 60 hasta darle la forma que describen los planos, después pintarla de color negro y fijarla. Realizar un taladro de diámetro 0,75 mm para fijar cada cáncamo B.

**FOTO 54- 55.** Componer la pala del timón con las piezas que describe la imagen. Con unos alicates de corte, ajustar la longitud de las bisagras que lo necesiten.

**FOTO 56.** Observar el plano nº 1 y fijar la pala del timón al codaste. Fijar los cáncamos B que muestra la imagen.

**FOTO 57.** Pegar las piezas nº 64 y 65. Elaborar los pescantes nº 66 y fijarlos sobre las regalas como muestra la imagen. Fijar también los cáncamos B.

**FOTO 58.** Pega las cornamusas nº 68 y fija los cáncamos B que se aprecian en la imagen. Observa el plano nº 1 para ver las distancias de colocación de las piezas.

## **SUPERESTRUCTURA**

**FOTO 59.** Encajar las tiras de enjaretado nº 69 entre sí, hasta completar una pieza de 30 unidades. Para este proceso utilizar pegamento de secado rápido.

**FOTO 60.** Con la ayuda de una sierra, cortar una pieza de enjaretado que tenga diez orificios completos por cada lateral. Cortar otra pieza que tenga un total de nueve orificios completos.

**FOTO 61.** Repasar con una lima los cuatro laterales del enjaretado y enmarcarlo con las piezas nº 70 y 71.

Llegada esta fase de la construcción de la maqueta, seguir el orden numérico establecido y elaborar las piezas representadas en este apartado. Algunas de estas piezas se deben de pintar, para ello utilizar pinturas acrílicas al agua. Las piezas una vez elaboradas deberán pegarse en la posición que muestra la imagen y con la distribución que facilitan los planos.

**FOTO 62 – 63 - 64.** Pintar con tonos marrones las dos barcas nº 118. Elaborar las bancadas nº 119 y fijarlas a las barcas. A una de las barcas, pegarle dos cáncamos B. Unir la barca a los pescantes con la ligadura nº 120. Fijar dos cáncamos B sobre los marcos longitudinales del enjaretado grande. La otra barca, colocarla sobre los soportes y fijarla con la ligadura nº 121 a los cáncamos.

**FOTO 65.** Pintar los nudos de las piezas nº 122 de color dorado y pegarlas a las anclas nº 123. Colocar una anilla F en el extremo de cada ancla y fijar el cable nº 124 a la anilla. Reforzar la unión con una ligadura nº 125.

**FOTO 66 - 67.** Previa observación de los planos, abrir dos orificios en la proa de las amuradas para introducir el extremo del cable de las anclas. Elaborar los aparejos nº 126 y fijar las anclas a los bitones de proa como muestra la imagen. Los cables de las anclas deberán enrollarse en el molinete y continuar hasta las esquinas del enjaretado grande.

**FOTO 68.** Lijar y ensamblar el soporte de exposición con las piezas nº 127, 128 y 129.

**FOTO 69-70.** Una vez montado el soporte, lijarlo nuevamente y teñirlo con tinte para madera.

## **ARBOLADURA**

Para elaborar los mástiles el primer paso a seguir será cortar las varillas a la medidas que indica la lista de piezas o bien tomarlas directamente del plano, que está impreso a escala 1/1.

Todos los mástiles y vergas tienen cierta conicidad.

**FOTO A.** Para realizar la conicidad a los mástiles lijar la varilla (con un lijador), aumentando el desgaste de ésta a medida que se acerca al extremo donde se quiere disminuir el diámetro. Hacer rodar la varilla para que el desgaste sea igual por todo el contorno.

**FOTO B.** Repetir la operación hasta conseguir llegar al diámetro que indica el plano.

**FOTO C.** Para elaborar la conicidad de las vergas realizar las mismas operaciones pero esta vez a ambos extremos de la varilla.

Para realizar correctamente los mástiles de este modelo se deberán tener en cuenta:

- El plano
- Las fotos de detalle de los mástiles
- Las medidas y descripción de materiales de la lista de piezas
- Las hojas "IP" de identificación de piezas

Los mástiles se deberán barnizar y algunas de las piezas que los componen se deberán de pintar. Ver fotos de detalle mástiles.

Una vez montados y barnizados los mástiles colocarles los aparejos, ( estrobos, cuadernales, cáncamos, motones, etc.) y fijarlos al barco. Los mástiles de deben introducir hasta hacer tope en los encajes de la falsa quilla.

## **JARCIA**

Para elaborar la jarcia de este barco seguir el orden alfabético de las figuras impresas junto con las instrucciones, que indican el orden de colocación de (hilos, vigotas, motones, etc.), destacados en color rojo.

Utilizar el plano de velas impreso junto con las instrucciones para identificarlas.

Para simular el envejecido de las velas hervirlas con té.

**HULL**

**PHOTO 1:** Assemble the hull structure by following the numerical order of the drawing. Before gluing the frames in place make sure that they are correctly fitted into position “abutting” up against the corresponding slots on the false keel. It is important that the frames are completely perpendicular to the false keel. For this operation use white glue (carpenter’s glue) as the adhesive.

**PHOTO 2:** Using a pencil, draw a line that divides the deck (no. 15) lengthways into two equal parts.

**PHOTO 3:** Start to line the deck working from the centre outwards, fitting one sheet of planking alongside the other until it has been completely covered. For this operation use contact adhesive (carpenter’s glue, carefully read the manufacturer’s instructions).

**PHOTO 4:** Turn the part over and place it on a flat surface, trim off the excess planking. The part should end up as shown in the photo (no. 5).

**PHOTO 5:** To simulate the planking and caulking of the deck, use a pencil to highlight the lengthways lines that mark out the sheets of planking. Also mark alternating crossways lines, 80 mm apart. Finally alongside the crossways lines mark points to simulate nail heads.

**PHOTO 6:** Glue the deck (no. 15) onto the structure of the ship. It is important that the deck is correctly adjusted to the top of the frames and the false keel. Use quick drying glue for this process.

**PHOTO 7:** Apply glue and attach the part (no. 17), fitting the underside projections into the holes on the deck.

**PHOTO 8:** Following the same procedure as in **photos 2, 3 and 4** line the deck (no. 18) using the planking (no. 19).

**PHOTO 9:** Simulate the effect of planking and the nail heads on the basis of the same lengths as for the deck (no. 14).

**PHOTO 10:** Glue the deck (no. 18) onto the frames at the back end of the hull.

**PHOTO 11:** Line the front of the deck and the bulkhead (no. 17) using the lining (no. 20).

**PHOTO 12:** Using a cutter, trim off the lining flush with the deck, following the line shown in the photo.

**PHOTO 13:** Glue the parts (nos. 21 & 22) onto the deck (no. 18).

**PHOTO 14:** Line the deck (no. 23) using the planking (no. 24), following the same steps used to assemble the other decks.

**PHOTO 15:** Trim off the excess lining and simulate a planking effect, as shown in the photo.

**PHOTO 16:** Attach the deck (no. 23) to the parts (nos. 21 & 22). Line the bulkhead and the front of the deck using the lining (no. 25).

**PHOTO 17:** Glue the parts (nos. 26 & 27) to the front of the decks, adjusted to the top side of the lining.

**PHOTO 18:** Glue the battens (nos. 28, 29 & 30) to the bow end of the false keel.

**PHOTO 19:** In the stern area glue a batten (no. 31) to each side of the false keel, adjusted to the top side of the frames.

**PHOTO 20:** Glue the part (no. 32) centred and adjusted to the stern of the ship and then glue the part (no. 33) onto the frame as shown in the photo.

**PHOTO 21:** Glue the lining sheets (nos. 34 & 35) following the same steps as you used for the decks. Trim off the excess lining following the profiles of both parts.

**PHOTO 22:** In order to ensure a good contact surface for the lining strakes, and using a sander, sand down the battens and the edge of the frames **working from bow to stern**.

**PHOTO 23:** Also gently sand down the whole of the central part, following the line marked out by the frames.

**PHOTO 24:** Carry out the same operation at the ship’s stern, sanding down **from stern to bow**. For these more curved areas use a half-round file.

**PHOTO 25:** Also file down the edges of the decks, unifying the surfaces with the frames and respecting the projecting slots of the decks.

**PHOTO 26:** Line one side of the bulwarks (no. 36) using the lining (no. 37), bearing in mind that you will have to line one of each side. Then trim away the lining that covers the slots and the scuppers in the bulwarks and work over using a file.

**PHOTO 27:** The bulwarks should look like this when you have finished.

**PHOTO 28:** Apply quick drying glue and fit one of the bulwarks in place, starting from the stern and working towards the bow. Check **photo 30** to see how the bulwarks are adjusted at the stern.

**PHOTO 29:** Fit the other bulwark onto the other side of the hull. As you can see in the photo, the linings of the two bulwarks face towards the inside of the ship.

**PHOTO 30:** Using a sanding block, work over the ship’s stern parts, respecting the fit shown in the photo.

**PHOTO 31:** Line one side of the stern transom (no. 38) using the lining (no. 39), then trim the excess lining off following the perimeter of the part.

**PHOTO 32:** Apply quick drying glue and attach the stern transom, with the lining facing the inside of the hull, as shown in the photo.

**PHOTO 33:** Trim off and glue the thirty-four stanchions into place against the bulwarks and then adjust them to the height of the bulwarks, with the help of a cutter or a small saw.

**PHOTO 34:** Before starting to line the hull, submerge the lining strake (no. 34) in water for approximately half an hour, so that the wood recovers its elasticity. Starting with the central frames, glue and pin one of the lining strakes to the centre of the hull,

using the pins 'A'. Simultaneously line both sides of the hull, i.e. for every strake that you attach to the left-hand side, attach another to the right-hand side. Use white glue for this process.

**PHOTO 35:** The lining strakes must be attached to the stern covering the false keel and the reinforcing battens. Trim off the excess lining.

**PHOTO 36:** The lining will also have to cover the reinforcing battens at the stern, extending beyond the last frame.

**PHOTO 37:** Continue fitting the lining working towards the bulwarks; at the same time continue to attach the lining, working from the false keel up towards the first strake.

**PHOTO 38:** To finish off the hull lining make up pieces to fill the gaps (these are the parts that do not run the whole length of the hull and are sharpened at both ends).

**PHOTO 39:** Complete the lining of the bow using wedge shaped pieces made to fill the remaining gaps.

**PHOTO 40:** Adjust the outline of the lining in the area of the stern using a half-round file. Before starting this operation check plan no. 1.

**PHOTO 41:** When the hull lining has been completed, using a file, file down the heads of the pins until they are flush with the lining.

**PHOTO 42:** Sand down the whole of the hull in order to unify the surfaces. A 4 mm wide flat area must be left at both the bow and the stern.

**PHOTO 43:** Attach the lining (no. 42) to the outside of the stern transom, use contact adhesive for this operation.

**PHOTO 44:** Line the bulwarks using the lining (no. 43), working from their base up until they are completely covered and, simultaneously, make holes in both sides of the hull, using contact adhesive as an adhesive. Use a cutter to trim off the lining covering the scuppers.

**PHOTO 45:** Start to attach the lining (no. 44), working from the false keel up towards the bulwarks. In this case you must also use contact adhesive.

**PHOTO 46:** Continue to attach the lining (no. 44), starting below the bulwarks and working towards the false keel.

**PHOTO 47:** To fill in the gaps use pieces cut to size and either sharpened at both ends or in the shape of wedges, as with the first layer of lining.

**PHOTO 48:** The hull must look like this when you have finished the lining process. File down the hull, using fine grade sandpaper, leaving it smooth. Take care not to sand too hard as the lining is very fine.

**PHOTO 49:** Attach the parts (nos. 45, 46, 47 & 48) using quick drying glue, after first having checked plan no. 1.

**PHOTO 50:** Glue the rubbing strakes (nos. 49, 50 & 51) using quick drying glue. Before carrying out this operation check with plan no. 1.

**PHOTO 51:** Cut the pin rails (nos. 52 & 53) to size and fit them in place.

**PHOTO 52:** Following the numerical order, fit the limber boards (nos. 54, 55, 56 & 57) into place. These parts should cover the top edge of the bulwarks and the stanchions. Make up the parts (no. 58) and glue lengths of strip to them.

**PHOTO 53:** Make up the parts (no. 59) and glue them into place, having first checked plan no. 2. Sand down the part (no. 60) until it takes on the shape shown in the plans, and then paint it black and fit it in place. Drill 0.75 mm. holes in which to fit each of the eyebolts 'B'.

**PHOTOS 54- 55:** Put together the rudder blade and the parts shown in the photo. Using cutting pliers, adjust the hinges to the required length.

**PHOTO 56:** Check with plan no. 1 and then attach the rudder blade to the stern post. Attach the eyebolts, 'B', as shown in the photo.

**PHOTO 57:** Glue the parts (nos. 64 & 65) into place. Make up the davits (no. 66) and attach them to the inwales, as shown in the photo. Also attach the eyebolts, 'B'.

**PHOTO 58:** Glue the cleats (no. 68) and attach the eyebolts 'B' as shown in the photo. Check with plan no. 1 to ascertain the distances at which these parts must be attached.

## **SUPERSTRUCTURE**

**PHOTO 59:** Join the strips of grating (no. 69) together to make up a part of 30 units. Use quick drying glue for this process.

**PHOTO 60:** Using a small saw cut off a section of grating with ten complete holes long each side. Then cut another section with nine complete holes along each side.

**PHOTO 61:** Work over the four sides of the grating with a file and then frame it using the parts (nos. 70 & 71).

Having reached this stage in the construction of your model, follow the established numerical order and make up the parts represented in this section. Some of these parts have to be painted and decorated. To this end use acrylic water-based paints. Once the parts have been made up they must be glued into position as shown in the photo and with the distribution indicated in the plans.

**PHOTOS 62 - 63 - 64:** Paint the two boats (nos. 118) in shades of brown, make up the thwarts (no. 119) and fit them to the boats. Glue two eyebolts 'B' to one of the boats. Attach the boat to the davits using the rigging (no. 120). Attach two eyebolts 'B' to the lengthways frames of the large grating. Place the other boat on the supports and tie it off to the eyebolts with the lashing (no. 121).

**PHOTO 65:** Paint the knots in the parts (no. 122) gold and glue them to the anchors (no. 123). Fit a ring 'F' to the end of each anchor and tie the ring off to the anchor rope (no. 124). Reinforce this union using the lashings (no. 125)

**PHOTOS 66 - 67:** After first checking the plans, make two holes in the forward side of the bulwarks in which to insert one end of each of the anchor ropes. Make up the anchor lashings (no. 126) and attach the anchors to the bow Sampson posts, as shown in the photo. The anchor ropes must be coiled round the windlass and continue as far as the corners of the large grating.

**PHOTO 68:** Sand down and assemble the exhibition pedestal, using the parts (nos. 127, 128 & 129).

**PHOTO 69 - 70:** Once the pedestal has been assembled sand it down again and stain it using wood stain.

### **MASTS AND RIGGING**

In order to make up the masts the first step is to cut the rods to size, as indicated in the parts list, or by taking measurements directly from plan, which is printed in 1/1 scale.

All of the masts and yards have a certain conical shape to them.

**PHOTO A:** In order to achieve this conical shape for the masts, sand down the rod (using a sander), sanding down more as you get closer to the end where you want to decrease the diameter. Roll the rod so that the wear is the same all round it.

**PHOTO B:** Repeat the above operation until the diameter is as indicated in the plan.

**PHOTO C:** To ensure the conical shape of the yards carry out the same operations as above, only this time at both ends of the rod.

In order to make up the masts for this model correctly you must take the following into account:

- Plan
- The close up photos of the masts
- The measurements and description of the materials given in the parts list
- The "PI" Parts Identification sheets

The masts must be varnished and some of the parts that make them up will have to be painted. See close up photos of the masts.

Once the masts have been assembled and varnished attach their tackle (slings, blocks, eyebolts, clump blocks, etc.) and attach them to the ship. The masts must be inserted until they come up against the slots of in the false keel.

### **RUNNING GEAR**

In order to make up the running gear for this ship follow the alphabetic order printed together with the instructions, indicating the order for fitting (ropes, clump blocks, blocks, etc.).

Use the printed sales plan along with the instructions to identify each sail.

To simulate the aging of the sails, boil them in tea.

COQUE

**PHOTO 1.** Monter la structure de la coque en suivant l'ordre numérique du dessin. Avant de coller les couples, vérifier qu'ils s'emboîtent correctement à leur place et qu'ils pénètrent à fond dans les emboîtures de la fausse quille. Il est important que les couples soient parfaitement perpendiculaires à la fausse quille. Pour réaliser cette opération, on utilisera de la colle blanche (colle de menuisier).

**PHOTO 2.** Tracer au crayon une ligne qui divise longitudinalement le pont n° 15 en deux parties égales.

**PHOTO 3.** Commencer le bordage du pont à partir du centre vers l'extérieur en plaçant une plaque à côté de l'autre jusqu'à ce que la pièce soit complètement couverte. Pour réaliser cette opération, on utilisera de la colle de contact (colle de cordonnier, lire attentivement les instructions du fabricant).

**PHOTO 4.** Retourner la pièce et la poser sur une surface plane pour couper le bordé excédentaire. La pièce doit présenter la finition de la photo n° 5.

**PHOTO 5.** Pour simuler le bordage et le calfatage du pont, faire ressortir au crayon les lignes longitudinales qui délimitent les plaques de bordage. Tracer des lignes transversales de façon alternée, sur une longueur de 80 mm. Pour terminer, marquer à proximité des lignes transversales les points qui simuleront le cloutage.

**PHOTO 6.** Coller le pont n° 15 sur la structure du bateau. Il est important que le pont s'adapte correctement sur la partie supérieure des couples et de la fausse quille. On utilisera de la colle rapide pour réaliser cette opération.

**PHOTO 7.** Appliquer de la colle et fixer la pièce n° 17 en emboîtant ses saillies inférieures dans les orifices du pont.

**PHOTO 8.** Border le pont n° 18 avec le bordé n° 19 en suivant le processus des **photos 2, 3 et 4.**

**PHOTO 9.** Simuler le bordage et le cloutage sur la même longueur que pour le pont n° 14.

**PHOTO 10.** Coller le pont n° 18 sur les couples de la partie arrière de la coque.

**PHOTO 11.** Border l'avant du pont et de la cloison n° 17 avec le bordé n° 20.

**PHOTO 12.** Couper le bordé au ras du pont à l'aide d'un cutter en suivant la ligne indiquée sur la photo.

**PHOTO 13.** Coller les pièces n° 21 et 22 sur le pont n° 18.

**PHOTO 14.** Border le pont n° 23 avec le bordé n° 24 en suivant le même processus que pour les autres ponts.

**PHOTO 15.** Couper le bordé excédentaire du pont et simuler le bordage comme sur la photo.

**PHOTO 16.** Fixer le pont n° 23 sur les pièces n° 21 et 22. Recouvrir la cloison et l'avant du pont avec le bordé n° 25.

**PHOTO 17.** Coller les pièces n° 26 et 27 sur l'avant des ponts en les ajustant sur la partie supérieure du bordé.

**PHOTO 18.** Coller les taquets de renfort n° 28, 29 et 30 à la proue de la fausse quille.

**PHOTO 19.** À la poupe, coller un taquet n° 31 de chaque côté de la fausse quille en les ajustant sur la partie inférieure des couples.

**PHOTO 20.** Coller la pièce n° 32 en la centrant et en l'ajustant sur la partie de poupe du bateau. Ensuite, coller la pièce n° 33 contre le couple comme sur la photo.

**PHOTO 21.** Placer les bordés n° 34 et n° 35 en suivant les mêmes processus que pour les ponts. Couper le bordé en suivant les profils des deux pièces.

**PHOTO 22.** Afin d'obtenir une bonne superficie de contact pour les virures, dégrossir à l'aide d'une ponceuse les taquets de renfort et l'arête des couples dans le sens **proue-poupe.**

**PHOTO 23.** Effectuer un léger ponçage sur toute la partie centrale en suivant la ligne que décrivent les couples.

**PHOTO 24.** Réaliser la même opération à la poupe du bateau en ponçant dans le sens **poupe-proue.** Utiliser une lime demi-ronde dans ces zones plus courbes.

**PHOTO 25.** Poncer également l'arête des ponts en unifiant les superficies avec les couples et en respectant les emboîtures en saillie des ponts.

**PHOTO 26.** Border une des faces des murailles n° 36 avec le bordé n° 37 en sachant qu'il faut en border une de chaque côté. Ensuite, couper le bordé qui recouvre les emboîtures et les dalots des murailles et les repasser avec une lime.

**PHOTO 27.** C'est l'aspect que doivent avoir les murailles lorsqu'elles seront terminées.

**PHOTO 28.** Appliquer de la colle à séchage rapide et fixer une muraille en commençant par la poupe et en continuant vers la proue. Observer la **photo 30** pour apprécier l'ajustement des murailles à la poupe.

**PHOTO 29.** Placer l'autre muraille sur l'autre flanc de la coque. Comme on peut le constater sur la photo, les bordés des deux murailles sont orientés vers l'intérieur du bateau.

**PHOTO 30.** Utiliser un taquet de ponçage pour repasser sur les pièces de la poupe du bateau en respectant l'emboîture montrée sur la photo.

**PHOTO 31.** Recouvrir une des faces du tableau n° 38 avec le bordé n° 39. Couper ensuite le bordé en suivant le périmètre de la pièce.

**PHOTO 32.** Appliquer de la colle à séchage rapide et fixer le tableau en orientant le bordé vers l'intérieur de la coque comme sur la photo.

**PHOTO 33.** Couper et coller les trente-quatre allonges contre les murailles. Ensuite, les ajuster à la hauteur des murailles à l'aide d'un cutter ou d'une scie.

**PHOTO 34.** Avant de commencer le bordage de la coque, plonger dans l'eau les virures n° 34 pendant environ une demi-heure afin que le bois récupère son élasticité. En commençant par les couples centraux, coller et clouer une virure au centre de la coque avec les pointes A. Réaliser le bordage simultanément des deux côtés de la coque, à savoir : placer une virure à gauche, puis une autre à droite et ainsi de suite. Utiliser de la colle blanche pour réaliser cette opération.

**PHOTO 35.** Les virures devront être unies à la proue en recouvrant la fausse quille et les taquets de renfort. Couper l'excédent de bordage.

**PHOTO 36.** Le bordé devra couvrir également les taquets de renfort de la poupe et devra dépasser le dernier couple.

**PHOTO 37.** Continuer le montage du bordé en allant vers les murailles. Continuer en même temps le bordage à partir de la fausse quille vers la première virure.

**PHOTO 38.** Confectionner les coins sur mesure pour terminer le bordage de la coque. (On appelle « coins » les virures qui ne sont pas aussi longues que la coque et dont les deux extrémités sont affilées).

**PHOTO 39.** Compléter le bordage à la poupe avec des cales faites sur mesure.



**PHOTO 40.** Ajuster la forme du bordé dans la zone de poupe à l'aide d'une lime demi-ronde. Observer d'abord le plan n° 1 avant de réaliser cette opération.

**PHOTO 41.** Lorsque le bordage de la coque est terminé, limer les têtes des pointes avec une lime de sorte à les laisser au ras du bordé.

**PHOTO 42.** Poncer toute la coque afin d'égaliser les surfaces. Laisser une superficie plane de 4 mm de largeur aussi bien à la proue qu'à la poupe.

**PHOTO 43.** Placer le bordé n° 42 sur la partie extérieure du tableau. Utiliser de la colle de contact pour réaliser cette opération.

**PHOTO 44.** Garnir les murailles avec le bordé n° 43 en commençant par leur base de sorte à les recouvrir intégralement. Réaliser le bordage simultanément de chaque côté de la coque. Utiliser de la colle de contact. Retirer le bordé qui couvre les dalots à l'aide d'un cutter.

**PHOTO 45.** Commencer à placer le bordé n° 44 en commençant par la fausse quille et en allant vers les murailles. Utiliser également de la colle de contact.

**PHOTO 46.** Continuer le montage du bordé n° 44 juste au-dessous des murailles et en allant vers la fausse quille.

**PHOTO 47.** Pour terminer le bordage, confectionner des cales et des coins comme pour le premier bordage.

**PHOTO 48.** C'est l'aspect que devra avoir la coque lorsque le bordage sera terminé. Poncer toute la coque avec du papier de verre à grain fin de sorte à obtenir une surface douce. Veiller à ne pas trop poncer car le bordé est très fin.

**PHOTO 49.** Fixer les pièces n° 45, 46, 47 et 48 avec de la colle à séchage rapide après avoir observé le plan n° 1.

**PHOTO 50.** Coller les ceintures n° 49, 50 et 51 avec de la colle à séchage rapide. Observer le plan n° 1 avant de réaliser cette opération.

**PHOTO 51.** Couper sur mesure et fixer les râteliers n° 52 et 53.

**PHOTO 52.** Suivre l'ordre numérique et placer les plats-bords n° 54, 55, 56 et 57. Ces pièces doivent couvrir l'arête supérieure des murailles et les allonges. Confectionner et coller les pièces n° 58 avec des listeaux.

**PHOTO 53.** Confectionner les pièces n° 59 et le coller après avoir observé le plan n° 2. Poncer la pièce n° 60 de sorte à lui donner la forme décrite sur les plans, puis la peindre en noir et la fixer. Percer un trou de 0,75 mm de diamètre pour attacher chaque cheville à œillet B.

**PHOTOS 54- 55.** Assembler le safran de gouvernail au moyen des pièces décrites sur la photo. Utiliser une pince à couper pour ajuster la longueur des charnières, si c'est nécessaire.

**PHOTO 56.** Observer le plan n° 1 et attacher le safran de gouvernail à l'étambot. Attacher les chevilles à œillet B comme sur la photo.

**PHOTO 57.** Coller les pièces n° 64 et 65. Confectionner les bossoirs n° 66 et les attacher aux plats-bords comme sur la photo. Fixer également les chevilles à œillet B.

**PHOTO 58.** Coller les cornemuses n° 68 et attacher les chevilles à œillet B indiquées sur la photo. Observer le plan n° 1 pour voir les distances de montage des pièces.

## **SUPERSTRUCTURE**

**PHOTO 59.** Emboîter les lattes de plancher n° 69 entre elles afin de former un ensemble de 30 unités. Utiliser de la colle à séchage rapide pour réaliser cette opération.

**PHOTO 60.** Découper à l'aide d'une scie une pièce de plancher qui ait dix orifices complets sur chaque côté. Découper une autre pièce qui ait un total de neuf orifices complets.

**PHOTO 61.** Repasser avec une lime les quatre côtés du plancher et encadrer ce dernier avec les pièces n° 70 et 71.

À ce stade de la construction de la maquette, suivre l'ordre numérique établi et confectionner les pièces représentées dans cette section. Certaines de ces pièces doivent être peintes à l'aide de peintures acryliques à l'eau. Après avoir été confectionnées, les pièces doivent être collées dans la position indiquée sur la photo et selon la distribution fournie par les plans.

**PHOTOS 62 – 63 - 64.** Peindre dans des tons bruns les deux canots n° 118. Confectionner les bancs n° 119 et les attacher aux canots. Coller deux chevilles à œillet B sur un des canots. Unir le canot aux bossoirs à l'aide de la ligature n° 120. Fixer deux chevilles à œillet B sur les encadrements longitudinaux du grand plancher. Placer l'autre canot sur les supports et l'attacher à l'aide de la ligature n° 121 aux chevilles à œillet.

**PHOTO 65.** Peindre les nœuds des pièces n° 122 en doré et les coller sur les ancrs n° 123. Placer un anneau F à l'extrémité de chaque ancre et attacher la chaîne n° 124 à l'anneau. Renforcer l'union à l'aide d'une ligature n° 125.

**PHOTOS 66 - 67.** Après avoir observé les plans, percer deux trous à la proue des murailles pour y introduire l'extrémité de la chaîne des ancrs. Confectionner les attaches n° 126 et attacher les ancrs aux bittons de proue comme sur la photo. Les chaînes des ancrs doivent être enroulées sur le guindeau et arriver jusqu'aux coins du grand plancher.

**PHOTO 68.** Poncer et assembler le support d'exposition à l'aide des pièces n° 127, 128 et 129.

**PHOTO 69 - 70.** Après avoir monté le support, le poncer à nouveau et le teindre avec de la teinture pour bois.

## **MÂTURE**

La première chose à faire pour confectionner les mâts est de couper les baguettes aux dimensions indiquées dans la liste des pièces ou de prendre ces mesures directement du plan qui est imprimé à l'échelle 1/1.

Tous les mâts et les vergues possèdent une certaine conicité.

**PHOTO A.** Pour réaliser la conicité des mâts, poncer la baguette (avec une ponceuse) en augmentant le dégrossissage au fur et à mesure qu'on s'approche de l'extrémité où l'on souhaite diminuer le diamètre. Faire rouler la baguette afin que l'usure soit égale sur tout le contour.

**PHOTO B.** Répéter l'opération jusqu'à ce qu'on obtienne le diamètre indiqué sur le plan.

**PHOTO C.** Effectuer les mêmes opérations pour réaliser la conicité des vergues mais, dans ce cas, sur les deux extrémités de la baguette.

Pour confectionner correctement les mâts de cette maquette, il faudra tenir compte :

- Du plan
- Des photos de détail des mâts
- Des dimensions et de la description des matériaux de la liste des pièces
- Des feuilles "IP" d'identification des pièces

Les mâts devront être vernis et certaines des pièces qui les composent devront être peintes. Voir les photos de détail des mâts. Lorsque les mâts seront montés et vernis, on placera leurs appareils (estropes, moufles, chevilles à œillet, poulies, etc.) et on les attachera au bateau. Les mâts doivent être introduits de sorte à s'emboîter à fond contre la fausse quille.

## **GRÉEMENT**

Pour réaliser le gréement de ce bateau, on suivra l'ordre alphabétique des figures imprimées et les instructions qui indiquent l'ordre de montage des éléments (fils, caps de mouton, poulies, etc.) mis en évidence en rouge.

Utiliser le plan imprimé et les instructions pour identifier les voiles.

Faire bouillir les voiles avec du thé pour simuler leur vieillissement.

SCAFO

**FOTO 1.** Montare la struttura dello scafo seguendo l'ordine numerico del disegno. Prima di incollare le coste, verificare che si incastrino correttamente al loro posto inserendosi negli incastri corrispondenti presenti sulla falsa chiglia. E' importante che le coste siano completamente perpendicolari alla falsa chiglia. Per quest'operazione, usare come adesivo della colla bianca (la colla da falegname).

**FOTO 2.** Con una matita tracciare una linea che divide longitudinalmente la coperta n° 15 in due parti uguali.

**FOTO 3.** Iniziare il rivestimento della coperta dal centro verso l'esterno, collocando un pezzo accanto all'altro sino a ricoprire il tutto completamente. Per quest'operazione usare della colla da contatto (colla da ciabattino, leggere attentamente le istruzioni del fabbricante).

**FOTO 4.** Girare il pezzo e collocarlo su di una superficie piana, tagliare la parte in esubero del rivestimento. Il pezzo deve venire come indicato nell'immagine n° 5.

**FOTO 5.** Per simulare il tavolame e la calafatura, ripassare con una matita le linee longitudinali che delimitano i pezzi da rivestimento. Tracciare delle linee trasversali in modo alternato, a 80 mm di lunghezza. Infine vicino alle linee trasversali marcare i punti che simuleranno le borchie.

**FOTO 6.** Incollare la coperta n° 15 sulla struttura della barca. E' importante che le coperte si adattino correttamente alla parte superiore delle coste e della falsa chiglia. Per questo lavoro usare della colla a presa rapida.

**FOTO 7.** Applicare della colla e fissare il pezzo n° 17 incastrando gli elementi inferiori che fuoriescono nei fori presenti sulla coperta.

**FOTO 8.** Seguendo lo stesso procedimento delle **foto 2, 3 e 4** rivestire la coperta n° 18 con il rivestimento n° 19.

**FOTO 9.** Simulare il tavolame e la calafatura alla stessa lunghezza della coperta n° 14.

**FOTO 10.** Incollare la coperta n° 18 sulle coste dalla parte posteriore dello scafo.

**FOTO 11.** Rivestire la parte frontale della coperta e della paratia n° 17 con il rivestimento n° 20.

**FOTO 12.** Aiutandosi con un cutter, tagliare il rivestimento a filo con la coperta, seguendo la linea indicata nell'immagine.

**FOTO 13.** Incollare i pezzi n° 21 e 22 sulla coperta n° 18.

**FOTO 14.** Rivestire la coperta n° 23 con il rivestimento n° 24 seguendo gli stessi passi fatti con le altre coperte.

**FOTO 15.** Tagliare la parte in eccesso del rivestimento della coperta e simulare il tavolame come indicato nell'immagine.

**FOTO 16.** Fissare la coperta n° 23 sui pezzi n° 21 e 22. Rivestire la paratia ed il frontale della coperta con il rivestimento n° 25.

**FOTO 17.** Incollare i pezzi n° 26 e 27 e sul frontale delle coperte, in linea con la parte superiore del rivestimento.

**FOTO 18.** Incollare le zeppe di rinforzo n° 28, 29 e 30 sulla prua della falsa chiglia.

**FOTO 19.** Sulla zona di poppa incollare una zeppa n° 31 sui due lati della falsa chiglia in linea con la parte inferiore delle coste.

**FOTO 20.** Incollare il pezzo n° 32 al centro ed in linea con la poppa della barca. Incollare poi il pezzo n° 33 contro la costa come indica l'immagine.

**FOTO 21.** Collocare i rivestimenti n° 34 e n° 35 seguendo gli stessi passi usati per le coperte. Tagliare il rivestimento seguendo i bordi dei pezzi.

**FOTO 22.** Per ottenere una buona superficie da contatto per il corso di tavole, servendosi di una smerigliatrice, ripassare i pezzi di rinforzo ed i bordi delle coste **da prua verso poppa**. La falsa chiglia a prua deve avere una forma affilata.

**FOTO 23.** Su tutta la parte centrale, scartavetrare leggermente seguendo la linea descritta dalle coste.

**FOTO 24.** Realizzare la stessa operazione sulla poppa della barca scartavetrando **da poppa verso prua**. Per queste zone più curve usare una lima a mezza canna.

**FOTO 25.** Scartavetrare anche il bordo delle coperte unificando le superfici con le coste e rispettando gli incastri che fuoriescono sulle coperte.

**FOTO 26.** Rivestire uno dei lati delle mura n° 36 con il rivestimento n° 37, tenendo conto che bisogna rivestirne una su ogni lato. Poi tagliare il rivestimento che copre gli incastri e gli ombrinali delle mura ripassandoli poi con una lima.

**FOTO 27.** Questo sarà l'aspetto che avranno le mura una volta completate.

**FOTO 28.** Applicare la colla a presa rapida e fissare una delle mura cominciando da poppa e continuando verso prua. Osservare che **la foto 30** per vedere come devono essere inserite le mura a poppa.

**FOTO 29.** Collocare un'altra mura sull'altro laterale dello scafo. Come si può vedere nell'immagine, i rivestimenti delle due mura sono orientati verso l'interno della barca.

**FOTO 30.** Aiutandosi con una smerigliatrice, ripassare i pezzi sulla poppa della barca rispettando gli incastri indicati nell'immagine.

**FOTO 31.** Rivestire uno dei lati del quadro n° 38 con il rivestimento n° 39. Tagliare poi il rivestimento seguendo il perimetro del pezzo.

**FOTO 32.** Applicare della colla a presa rapida e fissare il quadro con il rivestimento orientato verso l'interno dello scafo come indicato nell'immagine.

**FOTO 33.** Tagliare ed incollare i trentaquattro scalmi contro le mura. Poi sistemarli all'altezza delle mura servendosi di un cutter o di un seghetto.

**FOTO 34.** Prima di cominciare a rivestire lo scafo, immergere il corso di tavole da rivestimento n° 34 nell'acqua, per almeno mezz'ora in modo che il legno possa recuperare la sua elasticità. Iniziando dalle coste centrali incollare ed inchiodare una tavola da rivestimento al centro dello scafo con le punte A. Realizzare il rivestimento simultaneamente sui due lati dello scafo; ovvero, per ogni tavola collocata sul lato sinistro, collocarne un'altra sul lato destro. Per questo lavoro usare della colla bianca.

**FOTO 35.** Il corso di tavole da rivestimento dovrà unirsi a prua coprendo la falsa chiglia e le zeppe di rinforzo. Tagliare la parte in eccesso del rivestimento.

**FOTO 36.** Il rivestimento dovrà coprire anche i pezzi di rinforzo di poppa e dovrà arrivare a superare l'ultima costa.

**FOTO 37.** Continuare a collocare il rivestimento in direzione delle mura. Al contempo continuare a rivestire dalla falsa chiglia ed in direzione della prima tavola.

**FOTO 38.** Per chiudere il rivestimento dello scafo realizzare delle zeppe su misura (queste zeppe sono delle tavole da rivestimento che non hanno la lunghezza dello scafo e che sono affilate sulle due estremità).

**FOTO 39.** Completare il rivestimento a poppa con le zeppe fatte su misura.

**FOTO 40.** Sistemare la forma del rivestimento nella zona di poppa con una lima a mezza canna. Per quest'operazione osservare prima il disegno n° 1.

**FOTO 41.** Una volta concluso il rivestimento dello scafo, con una lima, limare le teste delle punte sino a lasciarle a filo con il rivestimento.

**FOTO 42.** Scartavetrare tutto lo scafo per unificare le superfici. Tanto a prua come a poppa, bisognerà lasciare uno spazio piano di 4 mm di larghezza.

**FOTO 43.** Collocare il rivestimento n° 42 sulla parte esterna del quadro. Per questa operazione usare della colla da contatto.

**FOTO 44.** Rivestire le mura con il rivestimento n° 43 cominciando dalla loro base sino a coprirle totalmente. Effettuare il rivestimento simultaneamente sui due lati dello scafo. Usare come adesivo della colla da contatto. Servendosi di un cutter, togliere il rivestimento che copre gli ombrinali.

**FOTO 45.** Iniziare a collocare il rivestimento n° 44 cominciando dalla falsa chiglia ed in direzione delle mura. In questo caso usare anche della colla da contatto.

**FOTO 46.** Continuare a collocare il rivestimento n° 44 subito sotto le mura ed in direzione verso la falsa chiglia.

**FOTO 47.** Per chiudere il rivestimento, elaborare zeppe e pezzi con due punte come fatto per il primo rivestimento.

**FOTO 48.** Questo sarà l'aspetto dello scafo una volta concluso il lavoro di rivestimento. Scartavetrare tutto lo scafo con una carta vetrata a grana fina sino ad uniformarlo. Fare attenzione a non eccedere con la scartavetratura perché il rivestimento è molto fino.

**FOTO 49.** Fissare con della colla a presa rapida i pezzi n° 45, 46, 47 e 48 dopo aver osservato il disegno n° 1.

**FOTO 50.** Incollare le cinte n° 49, 50 e 51 con della colla a presa rapida. Prima di realizzare quest'operazione osservare il disegno n° 1.

**FOTO 51.** Tagliare a misura e fissare le caviglie n° 52 e 53.

**FOTO 52.** Seguendo l'ordine numerico, collocare le coperture del discolato n° 54, 55, 56 e 57. Questi pezzi devono coprire il bordo superiore delle mura e gli scalmi. Realizzare ed incollare con delle listelle i pezzi n° 58.

**FOTO 53.** Elaborare i pezzi n° 59 ed incollarli dopo aver osservato il disegno n° 2. Scartavetrare il pezzo n° 60 sino ad acquisire la forma indicata nei disegni, poi pitturarlo in nero e fissarlo. Realizzare un foro di un diametro di 0,75 per fissare ogni caviglia di ferro ad anello B.

**FOTO 54- 55.** Comporre la pala del timone con i pezzi descritti nell'immagine. Con delle cesoie, tagliare la lunghezza delle cerniere se necessario.

**FOTO 56.** Osservare il disegno n° 1 e fissare la pala del timone al dritto di poppa. Fissare le caviglie di ferro ad anello B indicate nell'immagine.

**FOTO 57.** Incollare i pezzi n° 64 e 65. Elaborare le parasartie n° 66 e fissarle sui discolati come indicato nell'immagine. Fissare anche le caviglie di ferro ad anello B.

**FOTO 58.** Incollare le coccinelle n° 68 e fissare le caviglie di ferro a d anello B che si vedono nell'immagine. Osservare il disegno n° 1 per vedere le distanze di collocazione dei pezzi.

## **SUPERSTRUTTURA**

**FOTO 59.** Incastrare le strisce del carabottino n° 69 tra di loro, sino a completare un pezzo da 30 unità. Usare per questo lavoro una colla a presa rapida.

**FOTO 60.** Servendosi di una seghetta, tagliare un pezzo del carabottino che contenga 10 fori completi per ogni laterale. Tagliare un altro pezzo che abbia un totale di nove fori completi.

**FOTO 61.** Ripassare con una lima i quattro laterali del carabottino e incorniciarli con i pezzi n° 70 e 71.

Arrivati a questo punto della costruzione del modellino, seguire l'ordine numerico stabilito, ed elaborare i pezzi presentati in questo punto. Alcuni di questi pezzi debbono essere pitturati, per farlo usare della pittura acrilica all'acqua. I pezzi una volta elaborati devono essere incollati nella posizione indicata nell'immagine e con la distribuzione indicata dai disegni.

**FOTO 62 – 63 - 64.** Pitturare in toni marroni le due barche n° 118. Elaborare le panche n° 119 e fissarle alla barca. Ad una delle barche incollarle due caviglie di ferro ad anello B. Unire la barca alle parasartie con la legatura n° 120. Fissare due caviglie di ferro ad anello B sui riquadri longitudinali del carabottino grande. L'altra barca, va collocata sui supporti e fissata con la legatura n° 121 alle caviglie di ferro ad anello.

**FOTO 65.** Pitturare i nodi dei pezzi n° 122 in colore oro ed incollarli alle ancore n° 123. Collocare un anello F sull'estremità di ogni ancora e fissare il cavo n° 124 all'anello. Rinforzare l'unione con una legatura n° 125.

**FOTO 66 - 67.** Dopo aver osservato i disegni, aprire due fori sulla prua delle mura per introdurmi l'estremità del cavo delle ancore. Elaborare i paranchi n° 126 e fissare le ancore alle bitte di prua come indicato nell'immagine. I cavi delle ancore devono essere arrotolati sull'argano trasversale e continuare sino agli angoli del carabottino grande.

**FOTO 68.** Scartavetrare ed comporre il supporto d'esposizione con i pezzi n° 127, 128 e 129.

**FOTO 69 - 70.** Una volta montato il supporto, scartavetrarlo di nuovo e tingerlo con un prodotto per legno.

## **ALBERATURA**

Per elaborare gli alberi il primo passo sarà quello di tagliare le stecche alla misura indicata nell'elenco dei pezzi o prese direttamente dal disegno, che è stampato a scala 1/1.

Tutti gli alberi ed i pennoni hanno una certa conicità.

**FOTO A.** Per realizzare la conicità degli alberi scartavetrare la stecca con una smerigliatrice, aumentando la parte da asportare man mano che ci si avvicina all'estremità dove si vuole ridurre il diametro. Fare girare la stecca per rendere omogenea la riduzione di volume.

**FOTO B.** Ripetere l'operazione sino ad ottenere il diametro indicato nel disegno.

**FOTO C.** Per elaborare la conicità dei pennoni fare la stessa cosa ma questa volta sulle due estremità della stecca.

Per realizzare correttamente gli alberi di questo modello va tenute presenti le seguenti cose:

- Il disegno
- Le foto del dettaglio degli alberi
- Le misure e la descrizione dei materiali dell'elenco dei pezzi
- I fogli "IP" d'identificazione dei pezzi

Gli alberi dovranno essere verniciati ed alcuni dei loro pezzi dovranno essere pitturati. Riferirsi alla foto del dettaglio degli alberi. Dopo aver montato e verniciato gli alberi, collocare i paranchi (stropi, pastecche, caviglie di ferro ad anello, bozzelli, etc.) e fissarli alla barca. Gli alberi devono essere inseriti sino al fermo negli incastri presenti sulla falsa chiglia.

## **MANOVRE**

Per realizzare le manovre di questa barca basta seguire l'ordine alfabetico delle immagini stampate insieme alle istruzioni, che indicano l'ordine di collocazione (fili, bigotte, bozzelli, ecc.) riportati in color rosso.

Usare il piano delle vele stampato insieme alle istruzioni per identificarle.

Per simulare l'aspetto usato delle vele, farle bollire nel tea

## Rumpf

**Foto 1.** Die Rumpfstruktur in der auf der Zeichnung angegebenen numerischen Reihenfolge zusammenbauen. Vor dem Aufkleben der Spanten sicherstellen, dass die sie korrekt sitzen und mit den dazugehörigen Einkerbungen des falschen Kiels abschließen. Die Spanten müssen vollkommen senkrecht auf dem falschen Kiel stehen. Für diese Operation muss weißer Kleber (Tischlerleim) verwendet werden.

**Foto 2.** Vor Beplankung von Deck 15 mit einem Bleistift eine Linie ziehen, die das Deck längs in zwei gleiche Teile teilt.

**Foto 3.** Mit der Beplankung in der Mitte beginnen und nach außen weiter machen. Eine Planke neben die nächste legen, bis das Teil vollständig bedeckt ist. Dazu Kontaktkleber verwenden. (Schusterleim: Lesen Sie die Gebrauchsanweisung des Herstellers sorgfältig durch).

**Foto 4.** Das Bauteil umdrehen und auf eine ebene Oberfläche setzen, um die überstehende Beplankung abzuschneiden. Das Teil muss aussehen, Abbildung Nr. 5 gezeigt.

**Foto 5.** Nach Beplankung des Decks mit einem Bleistift Längslinien ziehen, mit denen die Schiffsbeplankung und die Risse im Holz simuliert werden. Abwechselnd etwa 80 mm lange Querlinien ziehen. Abschließend an den Querlinien die Stellen markieren, mit denen die Plankennägel nachgemacht werden.

**Foto 6.** Das beplankte Deck Nr. 15 auf die Struktur des Schiffes kleben. Dabei muss darauf geachtet werden, dass die Decks korrekt mit dem oberen Teil der Spanten und dem falschen Kiel abschließt. Dazu Sekundenkleber verwenden.

**Foto 7.** Kleber auftragen und das Teil Nr. 17 befestigen, indem die an der Unterseite hervorstehenden Streben in die Öffnungen am Deck eingepasst werden.

**Foto 8.** Auf dieselben Weise, wie auf den **Fotos 2** und **5** gezeigt wird, die Beplankung von Deck 18 mit Planke 19 vornehmen.

**Foto 9.** Die Schiffsbeplankung und die Nagelung auf derselben Länge wie bei Deck Nr. 14 nachahmen.

**Foto 10.** Deck Nr. 18 auf die Spanten an der hinteren Seite des Rumpfs kleben.

**Foto 11.** Die Vorderseite des Decks und Schott Nr. 17 mit den Planken Nr. 20 wegern.

**Foto 12.** Mithilfe eines Cutters die Beplankung auf Deckhöhe zurechtschneiden und dabei der Linie folgen, die auf der Abbildung gezeigt wird.

**Foto 13.** Die Teile Nr. 21 und 22 auf Deck Nr. 18 aufkleben.

**Foto 14.** Das Deck Nr. 23 mit den Planken Nr. 24 wegern. Dabei ebenso verfahren wie bei den vorher beplankten Decks.

**Foto 15.** Überstehende Beplankung des Decks mit einem Cutter abschneiden und die Schiffsbeplankung wie auf der Abbildung gezeigt nachahmen.

**Foto 16.** Das Deck Nr. 23 auf den Teilen Nr. 21 und 22 befestigen. Den Schott und die Vorderseite des Decks mit Planke Nr. 25 wegern.

**Foto 17.** Die Teile Nr. 26 und 27 an die Vorderseite der Decks kleben und dabei an die Oberseite der Beplankung anpassen.

**Foto 18.** Die Verstärkungskeile Nr. 28, 29 und 30 am Bug des falschen Kiels ankleben.

**Foto 19.** Am Heckbereich einen Keil Nr. 31 an jede Seite des falschen Kiels ankleben und dabei an die Unterseite der Spanten anpassen.

**Foto 20.** Das Teil Nr. 32 zentriert und an das Schiffsheck angepasst aufkleben. Das Teil Nr. 33 an den Spant kleben, wie auf der Abbildung gezeigt.

**Foto 21.** Die Planken Nr. 34 und Nr. 35 anbringen. Dabei ebenso verfahren wie bei den vorher beplankten Decks. Die Planken an den Profilen für beide Teile zurecht schneiden.

**Foto 22.** Zur Herstellung einer geeigneten Kontaktfläche zum Aufkleben der Plankenreihe mit einer Feile die Verstärkungskeile und die Kanten der Spanten **vom Bug zum Heck hin abflachen**.

**Foto 23.** Den gesamten Mittelteil sanft glatt schleifen und dabei der Linie der Spanten folgen.

**Foto 24.** Dieselben Schritte für das Schiffsheck wiederholen und **vom Heck in Richtung Bug glatt schmirgeln**. Für die etwas gebogeneren Bereiche eine Halbbrundfeile verwenden.

**Foto 25.** Ebenfalls die Kanten der Decks abschmirgeln und dabei die Deckflächen mit den Spanten vereinigen. Die hervorstehenden Einsätze an den Decks nicht beschädigen.

**Foto 26.** Eine der Seiten der Schanzverkleidungen Nr. 36 mit Planke Nr. 37 wegern. Dabei darauf achten, dass jeweils eine der Seiten beplankt wird. Anschließend die Beplankung zum Abdecken der Einkerbungen und der Speigatte der Schanzverkleidungen zurecht schneiden und mit einer Feile nacharbeiten.

**Foto 27.** So sehen die fertigen Schanzverkleidungen aus.

**Foto 28.** Sekundenkleber auftragen und eine Schanzverkleidung am Heck angefangen weiter zum Bug anbringen. Auf **Foto 30** wird gezeigt, wie die Schanzverkleidung an das Heck angepasst wird.

**Foto 29.** Die andere Schanzverkleidung an die andere Seite des Rumpfs kleben. Wie auf der Abbildung zu sehen, müssen die Planken beider Schanzverkleidungen ins Schiffsinere zeigen.

**Foto 30.** Mit einem Schleifstein die Teile am Schiffsheck nacharbeiten und dabei die Einkerbung beachten, die auf der Abbildung gezeigt ist.

**Foto 31.** Eine der Seiten des Spiegels Nr. 38 mit Planke Nr. 39 beplanken. Anschließend die Planke entlang der Umrandung des Teils abschneiden.

**Foto 32.** Sekundenkleber auftragen und den Spiegel mit den Planken ins Rumpfinere weisend befestigen, wie auf der Abbildung gezeigt.

**Foto 33.** Die 34 Spantspitzen ausschneiden und an die Schanzverkleidungen kleben. Anschließend mithilfe eines Cutters oder einer Säge auf die Höhe der Schanzverkleidungen zurecht schneiden.

**Foto 34.** Bevor mit der Beplankung des Rumpfs begonnen werden kann, die Plankenreihen Nr. 34 für etwa eine Stunde in Wasser einweichen, damit das Holz seine ursprüngliche Biegsamkeit wiedererlangt. An den mittleren Spanten beginnend muss eine Planke in die Mitte des Rumpfs geklebt und mit den Stiften A befestigt werden. Den Rumpf gleichzeitig in beide Richtungen beplanken. Das heißt, jeweils eine Planke rechts der Mitte und eine Planke links der Mitte anbringen. Dazu weißen Kleber verwenden.

**Foto 35.** Die Plankenreihen müssen am Bug zusammenlaufen und den falschen Kiel und die Verstärkungskeile bedecken. Überstehende Beplankung mit einem Cutter abschneiden.

**Foto 36.** Die Beplankung muss ebenso die Verstärkungskeile am Heck bedecken und bis zum Heckspiegel reichen.

**Foto 37.** Die Beplankung des Rumpfs weiter in Richtung Schanzverkleidung durchführen. Mit der Beplankung gleichzeitig am falschen Kiel aus in Richtung Meisterplanke fortfahren.

**Foto 38.** Zum Abschluss der Beplankung des Rumpfs die Fische nach Maß zurechtschneiden. (Fische nennt man die Plankenreihe, die nicht so lang wie der Rumpf sind und deren Enden spitz zulaufen.)

**Foto 39.** Zum Abschluss der Heckbeplankung werden die Schlusskeile zurechtgeschnitten.

**Foto 40.** Die Oberfläche des Heckbereichs wird mit einer Halbrundfeile abgefeilt, bis die Oberfläche glatt und gleichmäßig ist. Vor diesem Schritt Skizze Nr. 1 beachten.

**Foto 41.** Nach Abschluss der Rumpfbeplankung mit einer Feile die Köpfe der Stifte abfeilen, bis sie nicht mehr über die Beplankung überstehen.

**Foto 42.** Den gesamten Rumpf glatt schmirgeln, um eine gleichförmige Oberfläche zu erhalten. Sowohl im Bug- als auch im Heckbereich eine 4 mm breite ebene Fläche lassen.

**Foto 43.** Die Planke Nr. 42 auf die Außenseite des Spiegels setzen. Dazu Kontaktkleber verwenden.

**Foto 44.** Die Schanzverkleidung mit Planken Nr. 43 wegern, und zwar angefangen vom Unterbau bis sie vollkommen bedeckt ist. Den Rumpf gleichzeitig in beide Richtungen beplanken. Zum Kleben Kontaktkleber verwenden. Mit Hilfe eines Cutters die Beplankung über dem Speigatt abschneiden.

**Foto 45.** Die Planke Nr. 44 vom falschen Kiel aus in Richtung der Schanzverkleidungen verlegen. Dazu Kontaktkleber verwenden.

**Foto 46.** Die Planke Nr. 44 unterhalb der Schanzverkleidungen in Richtung falscher Kiel verlegen.

**Foto 47.** Zum Schließen der Beplankung Fische und Keile zurechtschneiden. Dabei auf die gleiche Art verfahren wie bei der ersten Beplankung.

**Foto 48.** Das Foto zeigt, wie der Rumpf nach Abschluss der Beplankung aussieht. Den gesamten Rumpf mit feinkörnigem Schmirgelpapier glatt schmirgeln. Nicht zu stark abschmirgeln, die Beplankung ist sehr dünn.

**Foto 49.** Mit Sekundenkleber die Teile Nr. 45, 46, 47 und 48 wie auf Skizze Nr. 1 gezeigt ankleben.

**Foto 50.** Die Scheuerleisten Nr. 49, 50 und 51 mit Sekundenkleber aufkleben. Vor diesem Schritt die Skizze Nr. 1 ansehen.

**Foto 51.** Die Tauhalter Nr. 52 und 53 nach Maß zurechtschneiden und anbringen.

**Foto 52.** Die Schandeckel Nr. 54, 55, 56 und 57 in der Reihenfolge ihrer Nummerierung anbringen. Diese Teile müssen die obere Kante der Schanzverkleidungen und der Spantspitzen bedecken. Die Teile Nr. 58 herstellen und mit Leisten aufkleben.

**Foto 53.** Die Teile Nr. 59 herstellen und wie auf Skizze Nr. 2 gezeigt aufkleben. Das Teil Nr. 60 abschmirgeln, bis es die auf den Skizzen gezeigte Form hat. Anschließend schwarz lackieren und befestigen. Ein Loch mit Durchmesser von 0,75 mm zur Befestigung der Ösen B bohren.

**Foto 54- 55.** Das Steuerblatt aus den angegebenen Einzelteilen wie auf der Abbildung gezeigt zusammenbauen. Mit einer Zange die Scharniere auf die passende Länge zurecht schneiden.

**Foto 56.** Wie auf Skizze Nr. 1 gezeigt das Steuerblatt am Achterstegen befestigen. Die Ringösen B anbringen, wie auf der Abbildung gezeigt.

**Foto 57.** Teile Nr. 64 und 65 aufkleben. Die Davite Nr. 66 herstellen und an den Schandeckeln befestigen, wie auf der Abbildung gezeigt. Ebenfalls die Ringösen B befestigen.

**Foto 58.** Die Kreuzhölzer Nr. 68 ankleben und die Ringösen B anbringen, die auf der Abbildung gezeigt sind. Auf der Skizze Nr. 1 kann man erkennen, in welchen Abständen die Teile angebracht werden müssen.

## **Aufbauten**

**Foto 59.** Die Leisten von Grätting Nr. 69 ineinander stecken, bis ein Teil aus 30 Stücken entstanden ist. Dazu Sekundenkleber verwenden.

**Foto 60.** Mit einer Säge ein Teil der Grätting abschneiden, das zehn ganze Öffnungen an jeder Seite hat. Ein anderes Teil mit insgesamt neun kompletten Öffnungen ausschneiden.

**Foto 61.** Mit einer Feile die vier Seiten der Grätting nacharbeiten und Grätting mit den Teilen Nr. 70 und 71 einrahmen.

Wenn diese Bastelphase erreicht ist, müssen die zu diesem Bauabschnitt gehörenden Teile der Reihenfolge nach hergestellt werden. Einige dieser Teile müssen vor dem Einbau mit Acrylfarben auf Wasserbasis angemalt werden. Die fertigen Teile müssen dann wie auf der Abbildung gezeigt und entsprechend der Anordnung der Skizzen aufgeklebt werden.

**Foto 62 – 63 - 64.** Die beiden Boote Nr. 118 in Brauntönen lackieren. Die Ruderbänke Nr. 119 herstellen und in die Boote kleben. An eines der Boote zwei Ringösen B kleben. Das Boot mit der Vertäuung Nr. 120 an den Daviten befestigen. Die beiden Ringösen B an den Längsrahmen der großen Grätting festmachen. Das andere Boot auf die Stützen setzen und mit den Vertäuungen Nr. 121 an den Ringösen befestigen.

**Foto 65.** Die Knoten der Teile Nr. 122 goldfarben anmalen und an die Anker Nr. 123 kleben. Eine Öse F an jedem Ende der Anker anbringen und das Kabel Nr. 124 daran festmachen. Die Verbindung mit einer der Vertäuungen 125 verstärken.

**Foto 66 - 67.** Wie auf den Skizzen gezeigt zwei Öffnungen an Bug der Schanzverkleidung öffnen, um das Ende des Ankerkabels einzuführen. Die Takelung Nr. 126 herstellen und die Anker an die Schlepppoller des Bugs befestigen, wie auf der Abbildung gezeigt. Die Ankerkabel auf der Ankerwinde bis zu den Ecken der großen Grätting aufrollen.

**Foto 68.** Die Ausstellungsstütze aus den Teilen Nr. 127, 128 und 129 zusammenbauen und glatt schmirgeln.

**Foto 69 - 70.** Die zusammengebaute Stütze noch einmal glatt schmirgeln und mit Holzlack färben.

## **Bemastung**

Zur Herstellung der Masten müssen zuerst die Stäbe entsprechend der Maße zurecht geschnitten werden, die in der Teileliste angegeben sind oder die direkt anhand von Skizze abgemessen wurde. Skizze ist im Maßstab 1/1 angefertigt. Alle Masten und Rahen müssen leicht konisch verlaufen.

**Foto A.** Um die Masten in Konusform zu bringen, müssen die Masten (mit einer Schleifmaschine) zurecht geschliffen werden, und zwar in der Form, dass sie nach oben hin verjüngt werden. Die Stäbe dabei drehen, damit sie an allen Seiten gleichmäßig abgeschliffen werden.

**Foto B.** Die Operation solange wiederholen, bis der auf der Skizze angegebene Durchmesser erreicht ist.

**Foto C.** Um die Rahen in Konusform zu bringen, ebenso verfahren, allerdings hier an beiden Enden der Stangen.

Um die Masten dieses Schiffsbaumodells richtig vorzubereiten, müssen die folgenden Punkte beachtet werden:

- Die Skizze
- Die Detailfotos der Masten
- Maße und Materialien der Teileliste
- Die IP-Blätter zur Identifikation der Bauteile

Die Masten müssen lackiert werden und einige der Einzelteile der Masten müssen angemalt werden. Siehe Detailfotos der Masten.

Nach Aufstellung und Lackierung der Masten wird die Takelung (Stropfen, Rollenblöcke, Ösen, Blockrollen etc.) an den Masten und dann am Schiff befestigt. Die Masten müssen so tief eingesetzt werden, bis sie an die Einkerbungen des falschen Kiels stoßen.

## **Takelung**

Zur Takelung des Schiffsmodells die alphabetische Reihenfolge der neben den Anleitungen aufgedruckten Abbildungen befolgen, auf denen die Anbringung der Takelung (Faden, Klampböcke, Blockrollen, etc.) erläutert wird. Sie sind in Rot hervorgehoben.

Die Skizze für die Anbringung der Segel zusammen mit der Anleitung zur Identifikation der Segel verwenden.

Zur künstlichen Alterung der Segel die Stoffstücke in Tee kochen.



*Lista de piezas / Parts List / Liste des pièces / Teilleiste / Elenco delle parti*

<b>N°/No./ N° / Nr. / No</b>	<b>Cantidad / Quantity / Quantité / Menge/ Quantità</b>	<b>Medidas / Measurements / Dimensions / Maße / Misure</b>	<b>Material / Material / Matériau / Material / Materiale</b>
1	1	Precortado / Precut / Prédécoupé / Vorgeschnitten / Pretagliato / Precut / Prédécoupé / Vorgeschnitten / Pretagliato	Tablero / Plywood / Planche / Sperrholz / Tavola / Plywood / Planche / Sperrholz / Tavola
2 a 11	10	Precortado / Precut / Prédécoupé / Vorgeschnitten / Pretagliato / Precut / Prédécoupé / Vorgeschnitten / Pretagliato	Tablero / Plywood / Planche / Sperrholz / Tavola / Plywood / Planche / Sperrholz / Tavola
12	1	Precortado / Precut / Prédécoupé / Vorgeschnitten / Pretagliato / Precut / Prédécoupé / Vorgeschnitten / Pretagliato	Tablero / Plywood / Planche / Sperrholz / Tavola / Plywood / Planche / Sperrholz / Tavola
13	1	Precortado / Precut / Prédécoupé / Vorgeschnitten / Pretagliato / Precut / Prédécoupé / Vorgeschnitten / Pretagliato	Tablero / Plywood / Planche / Sperrholz / Tavola / Plywood / Planche / Sperrholz / Tavola
14	1	Precortado / Precut / Prédécoupé / Vorgeschnitten / Pretagliato / Precut / Prédécoupé / Vorgeschnitten / Pretagliato	Tablero / Plywood / Planche / Sperrholz / Tavola / Plywood / Planche / Sperrholz / Tavola
15	1	Precortado / Precut / Prédécoupé / Vorgeschnitten / Pretagliato / Precut / Prédécoupé / Vorgeschnitten / Pretagliato	Tablero / Plywood / Planche / Sperrholz / Tavola / Plywood / Planche / Sperrholz / Tavola
16	24	0,6x5x300	Sicomoro / Sycamore / Sycomore / Bergahorn / Sicomoro
17	1	Precortado / Precut / Prédécoupé / Vorgeschnitten / Pretagliato	Tablero / Plywood / Planche / Sperrholz / Tavola
18	1	Precortado / Precut / Prédécoupé / Vorgeschnitten / Pretagliato	Tablero / Plywood / Planche / Sperrholz / Tavola
19	20	0,6x5x140	Sicomoro / Sycamore / Sycomore / Bergahorn / Sicomoro
20	20	0,6x5x15	Sicomoro / Sycamore / Sycomore / Bergahorn / Sicomoro
21	1	Precortado / Precut / Prédécoupé / Vorgeschnitten / Pretagliato	Tablero / Plywood / Planche / Sperrholz / Tavola
22	1	Precortado / Precut / Prédécoupé / Vorgeschnitten / Pretagliato	Tablero / Plywood / Planche / Sperrholz / Tavola
23	1	Precortado / Precut / Prédécoupé / Vorgeschnitten / Pretagliato	Tablero / Plywood / Planche / Sperrholz / Tavola
24	14	0,6x5x45	Sicomoro / Sycamore / Sycomore / Bergahorn / Sicomoro
25	14	0,6x5x15	Sicomoro / Sycamore / Sycomore / Bergahorn / Sicomoro
26	1	2x2x100	Sapelly / Sapelli / Sapelli / Sapelly-Holz / Sapelli
27	1	2x2x70	Sapelly / Sapelli / Sapelli / Sapelly-Holz / Sapelli
28	2	Precortado / Precut / Prédécoupé / Vorgeschnitten / Pretagliato	Tablero / Plywood / Planche / Sperrholz / Tavola
29	2	Precortado / Precut / Prédécoupé / Vorgeschnitten / Pretagliato	Tablero / Plywood / Planche / Sperrholz / Tavola
30	2	Precortado / Precut / Prédécoupé / Vorgeschnitten / Pretagliato	Tablero / Plywood / Planche / Sperrholz / Tavola
31	2	Precortado / Precut / Prédécoupé / Vorgeschnitten / Pretagliato	Tablero / Plywood / Planche / Sperrholz / Tavola
32	1	Precortado / Precut / Prédécoupé / Vorgeschnitten / Pretagliato	Tablero / Plywood / Planche / Sperrholz / Tavola
33	1	Precortado / Precut / Prédécoupé / Vorgeschnitten / Pretagliato	Tablero / Plywood / Planche / Sperrholz / Tavola
34	15	0,6x5x30	Sicomoro / Sycamore / Sycomore / Bergahorn / Sicomoro
35	15	0,6x5x60	Sicomoro / Sycamore / Sycomore / Bergahorn / Sicomoro
36	2	Precortado / Precut / Prédécoupé / Vorgeschnitten / Pretagliato	Tablero / Plywood / Planche / Sperrholz / Tavola
37	12	0,6x5x400	Tilo / Lime wood / Tilleul / Linde / Tiglio
38	1	Precortado / Precut / Prédécoupé / Vorgeschnitten / Pretagliato	Tablero / Plywood / Planche / Sperrholz / Tavola
39	12	0,6x5x25	Sicomoro / Sycamore / Sycomore / Bergahorn / Sicomoro
40	34	2x2x20	Sapelly / Sapelli / Sapelli / Sapelly-Holz / Sapelli
41	32	2x5x400	Tilo / Lime wood / Tilleul / Linde / Tiglio
42	4	0,6x5x70	Sicomoro / Sycamore / Sycomore / Bergahorn / Sicomoro
43	12	0,6x5x400	Sicomoro / Sycamore / Sycomore / Bergahorn / Sicomoro
44	34	0,6x5x400	Sapelly / Sapelli / Sapelli / Sapelly-Holz / Sapelli
45	1	Precortado / Precut / Prédécoupé / Vorgeschnitten / Pretagliato	Tablero / Plywood / Planche / Sperrholz / Tavola
46	1	Precortado / Precut / Prédécoupé / Vorgeschnitten / Pretagliato	Tablero / Plywood / Planche / Sperrholz / Tavola
47	2	Precortado / Precut / Prédécoupé / Vorgeschnitten / Pretagliato	Tablero / Plywood / Planche / Sperrholz / Tavola
48	1	Precortado / Precut / Prédécoupé / Vorgeschnitten / Pretagliato	Tablero / Plywood / Planche / Sperrholz / Tavola
49	5	2x2x400	Sapelly / Sapelli / Sapelli / Sapelly-Holz / Sapelli
50	2	2x2x135	Sapelly / Sapelli / Sapelli / Sapelly-Holz / Sapelli
51	1	2x2x60	Sapelly / Sapelli / Sapelli / Sapelly-Holz / Sapelli
52	2	2x2x210	Sapelly / Sapelli / Sapelli / Sapelly-Holz / Sapelli
53	2	2x2x92	Sapelly / Sapelli / Sapelli / Sapelly-Holz / Sapelli
54	2	Precortado / Precut / Prédécoupé / Vorgeschnitten / Pretagliato	Tablero / Plywood / Planche / Sperrholz / Tavola
55	2	Precortado / Precut / Prédécoupé / Vorgeschnitten / Pretagliato	Tablero / Plywood / Planche / Sperrholz / Tavola
56	2	Precortado / Precut / Prédécoupé / Vorgeschnitten / Pretagliato	Tablero / Plywood / Planche / Sperrholz / Tavola

*Lista de piezas / Parts List / Liste des pièces / Teilleiste / Elenco delle parti*

<b>Nº/No./ N° / Nr. / No</b>	<b>Cantidad / Quantity / Quantité / Menge/ Quantità</b>	<b>Medidas / Measurements / Dimensions / Maße / Misure</b>	<b>Material / Material / Matériau / Material / Materiale</b>
57	1	Precortado / Precut / Prédécoupé / Vorgeschnitten / Pretagliato	Tablero / Plywood / Planche / Sperrholz / Tavola
58	16	2x3x10	Nogal africano / African walnut / Noyer africain / Afrikanisches Nußbaumholz / Noce africano
59	4	3x3x7	Tilo / Lime wood / Tilleul / Linde / Tiglio
60	1	Precortado / Precut / Prédécoupé / Vorgeschnitten / Pretagliato	Tablero / Plywood / Planche / Sperrholz / Tavola
61	1	Precortado / Precut / Prédécoupé / Vorgeschnitten / Pretagliato	Tablero / Plywood / Planche / Sperrholz / Tavola
62	6	Preformado / Preformed/ Préformé / Vorgeformt / Preformato	Latón / Brass / Laiton / Messing / Ottone
63	3	ø1,5x5	Latón / Brass / Laiton / Messing / Ottone
64	1	Preformado / Preformed/ Préformé / Vorgeformt / Preformato	Madera / Wood / Bois / Holz / Legno
65	1	Preformado / Preformed/ Préformé / Vorgeformt / Preformato	Metal / Metal / Metal / Metall / Metallo
66	2	4x4x28	Nogal africano / African walnut / Noyer africain / Afrikanisches Nußbaumholz / Noce africano
67	1	Precortado / Precut / Prédécoupé / Vorgeschnitten / Pretagliato	Tablero / Plywood / Planche / Sperrholz / Tavola
68	9	Preformado / Preformed/ Préformé / Vorgeformt / Preformato	Metal / Metal / Metal / Metall / Metallo
69	1	Preformado / Preformed/ Préformé / Vorgeformt / Preformato	Composite / Composite / Composite / Composite / Composite
70	2	2x3x34	Sapelly / Sapelli / Sapelli / Sapelly-Holz / Sapelli
71	2	2x3x38	Sapelly / Sapelli / Sapelli / Sapelly-Holz / Sapelli
72	1	Precortado / Precut / Prédécoupé / Vorgeschnitten / Pretagliato	Tablero / Plywood / Planche / Sperrholz / Tavola
73	1	Precortado / Precut / Prédécoupé / Vorgeschnitten / Pretagliato	Tablero / Plywood / Planche / Sperrholz / Tavola
74	2	2x3x11	Sapelly / Sapelli / Sapelli / Sapelly-Holz / Sapelli
75	2	2x3x15	Sapelly / Sapelli / Sapelli / Sapelly-Holz / Sapelli
76	1	4x4x10	Nogal africano / African walnut / Noyer africain / Afrikanisches Nußbaumholz / Noce africano
77	1	2x5x5	Sapelly / Sapelli / Sapelli / Sapelly-Holz / Sapelli
78	1	Preformado / Preformed/ Préformé / Vorgeformt / Preformato	Metal / Metal / Metal / Metall / Metallo
79-80	4	Preformado / Preformed/ Préformé / Vorgeformt / Preformato	Madera / Wood / Bois / Holz / Legno
81	8	1x4x10	Tilo / Lime wood / Tilleul / Linde / Tiglio
82	4	Preformado / Preformed/ Préformé / Vorgeformt / Preformato	Madera / Wood / Bois / Holz / Legno
83	2	ø0,15x200	Hilo crudo / Raw thread / Fil brut / Rohes Baumwollfaden / Filo crudo
84	2	Preformado / Preformed/ Préformé / Vorgeformt / Preformato	Metal / Metal / Metal / Metall / Metallo
85	2	2x2x8	Sapelly / Sapelli / Sapelli / Sapelly-Holz / Sapelli
86	1	Precortado / Precut / Prédécoupé / Vorgeschnitten / Pretagliato	Tablero / Plywood / Planche / Sperrholz / Tavola
87	8	0,6x5x44	Sicomoro / Sycamore / Sycomore / Bergahorn / Sicomoro
88	1	2x2x44	Sapelly / Sapelli / Sapelli / Sapelly-Holz / Sapelli
89	6	2x2x19	Sapelly / Sapelli / Sapelli / Sapelly-Holz / Sapelli
90	2	2x5x42	Sapelly / Sapelli / Sapelli / Sapelly-Holz / Sapelli
91	2	2x5x48	Sapelly / Sapelli / Sapelli / Sapelly-Holz / Sapelli
92	1	Precortado / Precut / Prédécoupé / Vorgeschnitten / Pretagliato	Tablero / Plywood / Planche / Sperrholz / Tavola
93	2	Precortado / Precut / Prédécoupé / Vorgeschnitten / Pretagliato	Tablero / Plywood / Planche / Sperrholz / Tavola
94	1	Precortado / Precut / Prédécoupé / Vorgeschnitten / Pretagliato	Tablero / Plywood / Planche / Sperrholz / Tavola
95	1	Precortado / Precut / Prédécoupé / Vorgeschnitten / Pretagliato	Tablero / Plywood / Planche / Sperrholz / Tavola
96	8	0,6x5x39	Sapelly / Sapelli / Sapelli / Sapelly-Holz / Sapelli
97	2	2x3x38	Nogal africano / African walnut / Noyer africain / Afrikanisches Nußbaumholz / Noce africano
98	2	2x3x45	Nogal africano / African walnut / Noyer africain / Afrikanisches Nußbaumholz / Noce africano
99	2	2x3x34	Nogal africano / African walnut / Noyer africain / Afrikanisches Nußbaumholz / Noce africano
100	2	2x3x15	Nogal africano / African walnut / Noyer africain / Afrikanisches Nußbaumholz / Noce africano
101	6	2x3x24	Nogal africano / African walnut / Noyer africain / Afrikanisches Nußbaumholz / Noce africano
102	2	2x3x7	Nogal africano / African walnut / Noyer africain / Afrikanisches Nußbaumholz / Noce africano
103	3	2x3x13	Nogal africano / African walnut / Noyer africain / Afrikanisches Nußbaumholz / Noce africano
104	2	2x3x25	Nogal africano / African walnut / Noyer africain / Afrikanisches Nußbaumholz / Noce africano









*Lista de piezas / Parts List / Liste des pièces / Teilleiste / Elenco delle parti*

<b>N°/No./ N° / Nr. / No</b>	<b>Cantidad / Quantity / Quantité / Menge/ Quantità</b>	<b>Medidas / Measurements / Dimensions / Maße / Misure</b>	<b>Material / Material / Matériau / Material / Materiale</b>
105	2	2x3x32	Nogal africano / African walnut / Noyer africain / Afrikanisches Nußbaumholz / Noce africano
106	6	2x3x14	Nogal africano / African walnut / Noyer africain / Afrikanisches Nußbaumholz / Noce africano
107	8	2x3x23	Nogal africano / African walnut / Noyer africain / Afrikanisches Nußbaumholz / Noce africano
108	1	Preformado / Preformed/ Préformé / Vorgeformt / Preformato	Acetato / Acetate / Acétate / Acetat / Acetato
109	2	2x3x23	Nogal africano / African walnut / Noyer africain / Afrikanisches Nußbaumholz / Noce africano
110	2	2x2x33	Sapelly / Sapelli / Sapelli / Sapelly-Holz / Sapelli
111	1	Precortado / Precut / Prédécoupé / Vorgeschnitten / Pretagliato	Tablero / Plywood / Planche / Sperrholz / Tavola
112	2	2x2x18	Sapelly / Sapelli / Sapelli / Sapelly-Holz / Sapelli
113	1	Preformado / Preformed/ Préformé / Vorgeformt / Preformato	Metal / Metal / Metal / Metall / Metallo
114	1	Precortado / Precut / Prédécoupé / Vorgeschnitten / Pretagliato	Tablero / Plywood / Planche / Sperrholz / Tavola
115	4	0,6x5x16	Sicomoro / Sycamore / Sycomore / Bergahorn / Sicomoro
116	2	2x5x20	Sapelly / Sapelli / Sapelli / Sapelly-Holz / Sapelli
117	2	2x5x20	Sapelly / Sapelli / Sapelli / Sapelly-Holz / Sapelli
118	2	Preformado / Preformed/ Préformé / Vorgeformt / Preformato	Metal / Metal / Metal / Metall / Metallo
119	6	2x5x20	Sapelly / Sapelli / Sapelli / Sapelly-Holz / Sapelli
120	2	ø0,15x200	Hilo crudo / Raw thread / Fil brut / Rohes Baumwollfaden / Filo crudo
121	1	ø0,15x300	Hilo crudo / Raw thread / Fil brut / Rohes Baumwollfaden / Filo crudo
122	2	Preformado / Preformed/ Préformé / Vorgeformt / Preformato	Metal / Metal / Metal / Metall / Metallo
123	2	Preformado / Preformed/ Préformé / Vorgeformt / Preformato	Metal / Metal / Metal / Metall / Metallo
124	2	ø1,5x300	Hilo marrón / Brown thread / Fil brun /braunes Baumwollfaden / Filo marrone
125	2	ø0,15x200	Hilo crudo / Raw thread / Fil brut / Rohes Baumwollfaden / Filo crudo
126	2	ø0,15x200	Hilo crudo / Raw thread / Fil brut / Rohes Baumwollfaden / Filo crudo
127	1	Precortado / Precut / Prédécoupé / Vorgeschnitten / Pretagliato	Tablero / Plywood / Planche / Sperrholz / Tavola
128	2	Precortado / Precut / Prédécoupé / Vorgeschnitten / Pretagliato	Tablero / Plywood / Planche / Sperrholz / Tavola
129	1	Precortado / Precut / Prédécoupé / Vorgeschnitten / Pretagliato	Tablero / Plywood / Planche / Sperrholz / Tavola
131	1	ø4x200	Tilo / Lime wood / Tilleul / Linde / Tiglio
132	1	ø0,50x150	Hilo marrón / Brown thread / Fil brun /braunes Baumwollfaden / Filo marrone
133	1	Preformado / Preformed/ Préformé / Vorgeformt / Preformato	Metal / Metal / Metal / Metall / Metallo
134	1	ø8x258	Tilo / Lime wood / Tilleul / Linde / Tiglio
135	6	1x4x27	Tilo / Lime wood / Tilleul / Linde / Tiglio
136	1	Preformado / Preformed/ Préformé / Vorgeformt / Preformato	Metal / Metal / Metal / Metall / Metallo
137	2	ø4x385	Tilo / Lime wood / Tilleul / Linde / Tiglio
138	14	ø0,15x200	Hilo crudo / Raw thread / Fil brut / Rohes Baumwollfaden / Filo crudo
139	3	ø0,50x150	Hilo marrón / Brown thread / Fil brun /braunes Baumwollfaden / Filo marrone
140	2	ø0,50x125	Hilo marrón / Brown thread / Fil brun /braunes Baumwollfaden / Filo marrone
141	1	ø6x181	Tilo / Lime wood / Tilleul / Linde / Tiglio
142	1	Preformado / Preformed/ Préformé / Vorgeformt / Preformato	Metal / Metal / Metal / Metall / Metallo
143	2	ø3x242	Tilo / Lime wood / Tilleul / Linde / Tiglio
144	1	ø3x155	Tilo / Lime wood / Tilleul / Linde / Tiglio
145	2	ø0,50x100	Hilo marrón / Brown thread / Fil brun /braunes Baumwollfaden / Filo marrone
146	8	ø0,50x200	Hilo marrón / Brown thread / Fil brun /braunes Baumwollfaden / Filo marrone
147	8	ø0,15x600	Hilo crudo / Raw thread / Fil brut / Rohes Baumwollfaden / Filo crudo
148	14	ø0,50x100	Hilo marrón / Brown thread / Fil brun /braunes Baumwollfaden / Filo marrone
149	6	ø0,50x250	Hilo marrón / Brown thread / Fil brun /braunes Baumwollfaden / Filo marrone
150	6	ø0,15x400	Hilo crudo / Raw thread / Fil brut / Rohes Baumwollfaden / Filo crudo
151	2	ø0,50x200	Hilo marrón / Brown thread / Fil brun /braunes Baumwollfaden / Filo marrone
152	2	ø0,15x200	Hilo crudo / Raw thread / Fil brut / Rohes Baumwollfaden / Filo crudo

**Lista de piezas / Parts List / Liste des pièces / Teilleiste / Elenco delle parti**

<b>Nº/No./ N° / Nr. / No</b>	<b>Cantidad / Quantity / Quantité / Menge/ Quantitá</b>	<b>Medidas / Measurements / Dimensions / Maße / Misure</b>	<b>Material / Material / Matériau / Material / Materiale</b>
153	1	ø0,50x200	Hilo marrón / Brown thread / Fil brun /braunes Baumwollfaden / Filo marrone
154	1	ø0,15x150	Hilo crudo / Raw thread / Fil brut / Rohes Baumwollfaden / Filo crudo
155	1	1x70	Latón / Brass / Laiton / Messing / Ottone
156	1	ø0,15x250	Hilo crudo / Raw thread / Fil brut / Rohes Baumwollfaden / Filo crudo
157	1	ø0,50x350	Hilo marrón / Brown thread / Fil brun /braunes Baumwollfaden / Filo marrone
158	2	Precortado / Precut / Prédécoupé / Vorgeschnitten / Pretagliato	Tablero / Plywood / Planche / Sperrholz / Tavola
159	1	ø0,15x300	Hilo crudo / Raw thread / Fil brut / Rohes Baumwollfaden / Filo crudo
160	2	ø0,15x400	Hilo crudo / Raw thread / Fil brut / Rohes Baumwollfaden / Filo crudo
161	1	ø0,50x300	Hilo marrón / Brown thread / Fil brun /braunes Baumwollfaden / Filo marrone
162	1	ø0,15x250	Hilo crudo / Raw thread / Fil brut / Rohes Baumwollfaden / Filo crudo
163	2	ø0,15x350	Hilo crudo / Raw thread / Fil brut / Rohes Baumwollfaden / Filo crudo
164	1	Preformado / Preformed/ Préformé / Vorgeformt / Preformato	Tela / Cloth / Étoffe / Stoff / Panno
165	1	ø0,15x450	Hilo crudo / Raw thread / Fil brut / Rohes Baumwollfaden / Filo crudo
166	1	ø0,15x250	Hilo crudo / Raw thread / Fil brut / Rohes Baumwollfaden / Filo crudo
167	2	ø0,15x200	Hilo crudo / Raw thread / Fil brut / Rohes Baumwollfaden / Filo crudo
168	60	ø0,15x100	Hilo crudo / Raw thread / Fil brut / Rohes Baumwollfaden / Filo crudo
169	1	Preformado / Preformed/ Préformé / Vorgeformt / Preformato	Tela / Cloth / Étoffe / Stoff / Panno
170	1	ø0,15x300	Hilo crudo / Raw thread / Fil brut / Rohes Baumwollfaden / Filo crudo
171	1	ø0,15x200	Hilo crudo / Raw thread / Fil brut / Rohes Baumwollfaden / Filo crudo
172	1	ø0,15x400	Hilo crudo / Raw thread / Fil brut / Rohes Baumwollfaden / Filo crudo
173	1	Preformado / Preformed/ Préformé / Vorgeformt / Preformato	Tela / Cloth / Étoffe / Stoff / Panno
174	2	ø0,15x150	Hilo crudo / Raw thread / Fil brut / Rohes Baumwollfaden / Filo crudo
175	1	Preformado / Preformed/ Préformé / Vorgeformt / Preformato	Tela / Cloth / Étoffe / Stoff / Panno
176	1	ø0,15x600	Hilo crudo / Raw thread / Fil brut / Rohes Baumwollfaden / Filo crudo

**Lista de piezas / Parts List / Liste des pièces / Teilleiste / Elenco delle parti**

<b>Nº/No./ N° / Nr. / No</b>	<b>Descripción / Description /Description / Beschreibung / Descrizione</b>	<b>Cantidad / Quantity / Menge/ Quantitá / Quantitè</b>	<b>Medidas / Measurements / Dimensions / Maße / Misure</b>	<b>Material / Material / Matériau / Material / Materiale</b>
A		600	10	Metal / Metal / Metal / Metall / Metallo
B		60	15	Latón / Brass / Laiton / Messing / Ottone
C		36	ø0,15x100	Hilo crudo / Raw thread / Fil brut / Rohes Baumwollfaden / Filo crudo
D		10	4	Composite / Composite / Composite / Composite / Composite
E		37	4	Composite / Composite / Composite / Composite / Composite
F		25	3	Latón / Brass / Laiton / Messing / Ottone
G		7	Preformado / Preformed/ Préformé / Vorgeformt / Preformato	Metal / Metal / Metal / Metall / Metallo
H		20	3	Cristal / Glass / Verre / Glas / Cristallo
I		15	Preformado / Preformed/ Préformé / Vorgeformt / Preformato	Metal / Metal / Metal / Metall / Metallo

# Falucho Felucco San Juan

OcCre  
Ocio Creativo



Ref.: 12001

Casco | Hull | Coque | Scafo | Rumpf

01

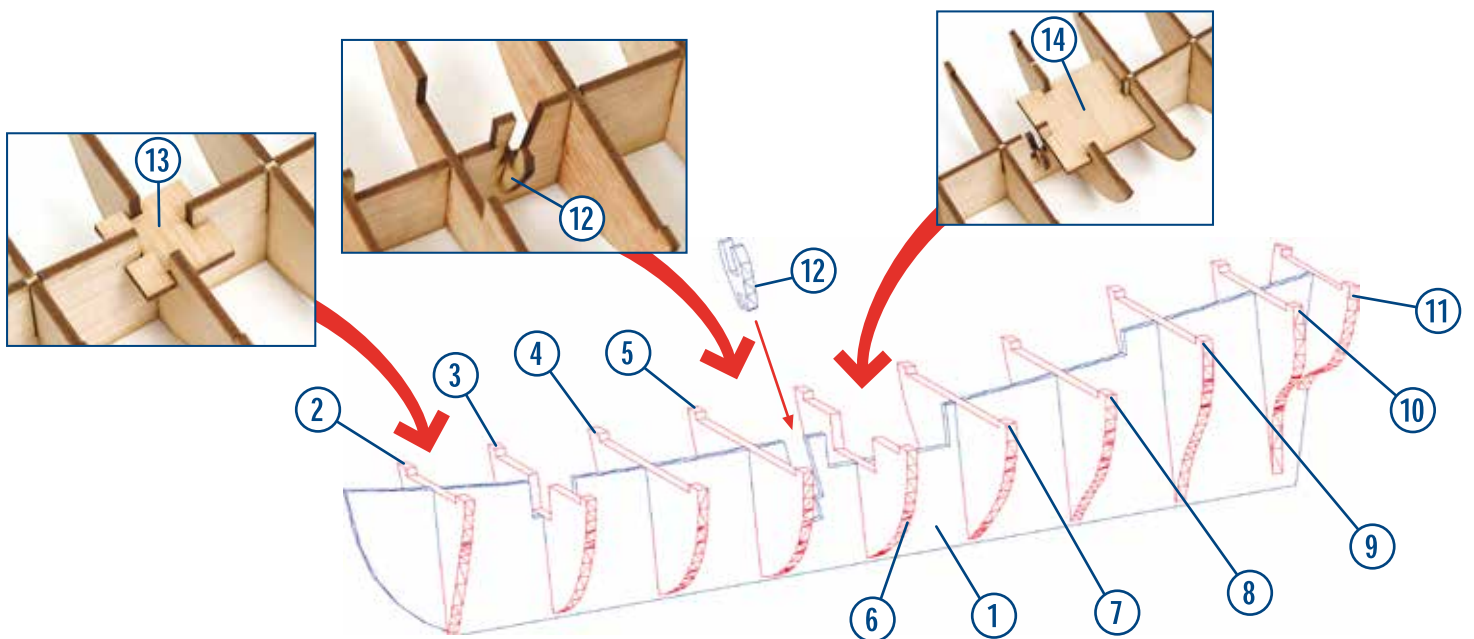

02

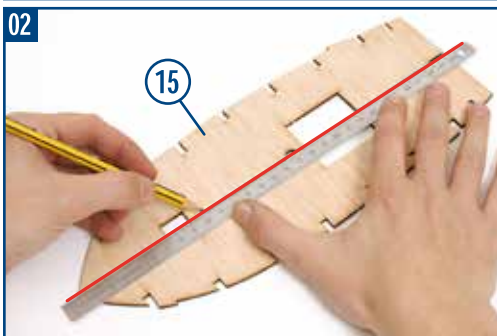

03

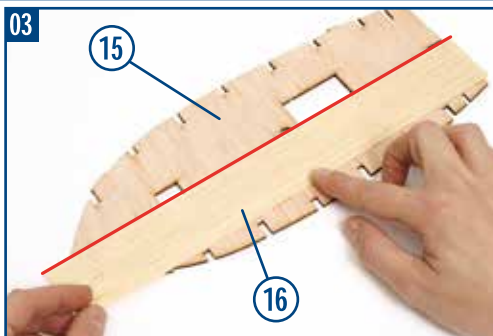

04



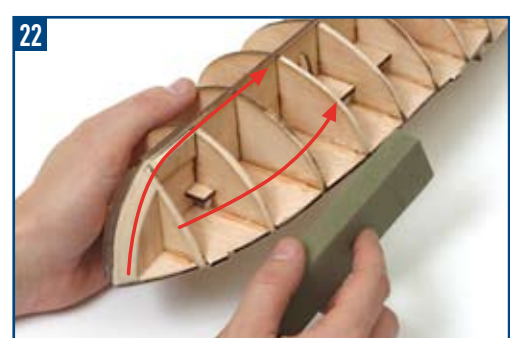
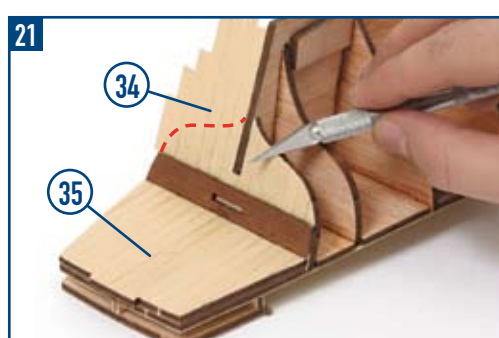
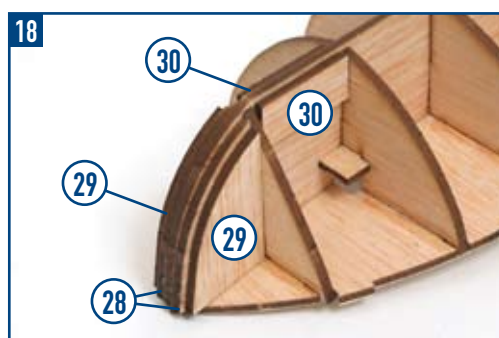
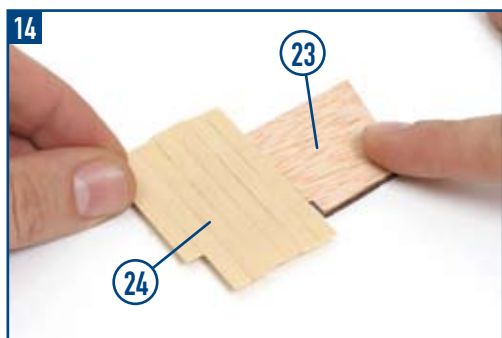
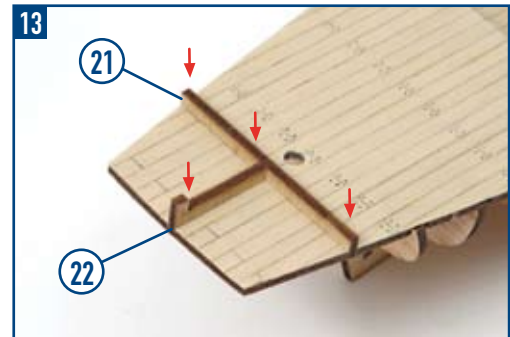
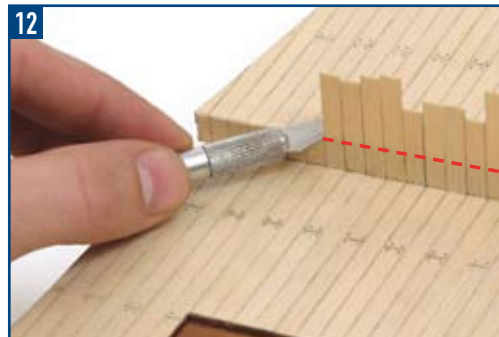
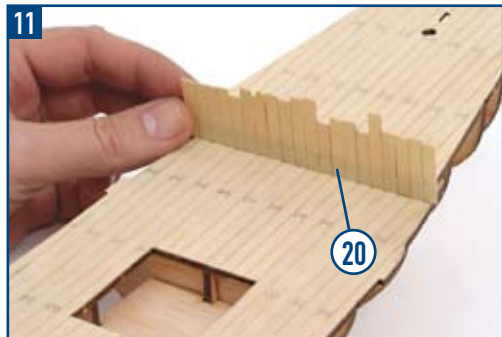
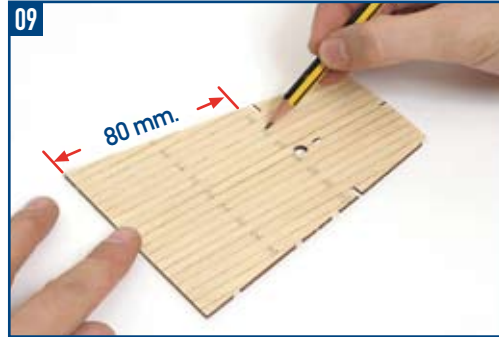
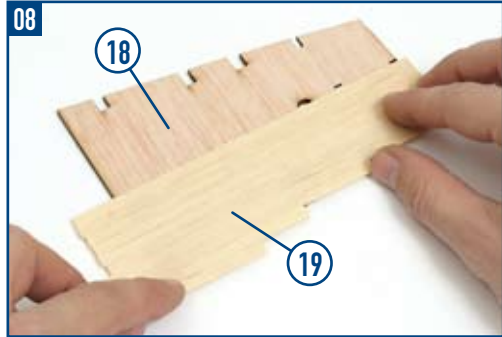
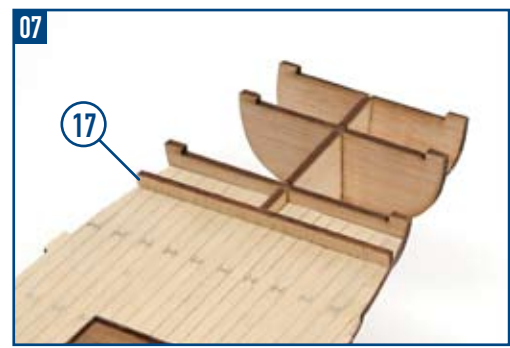
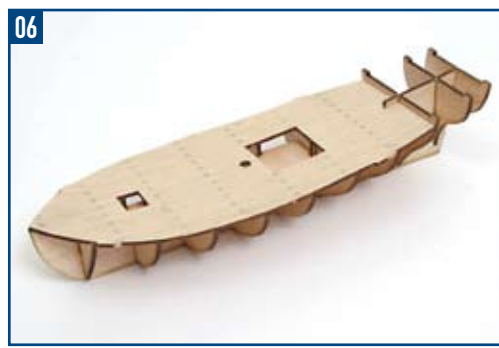
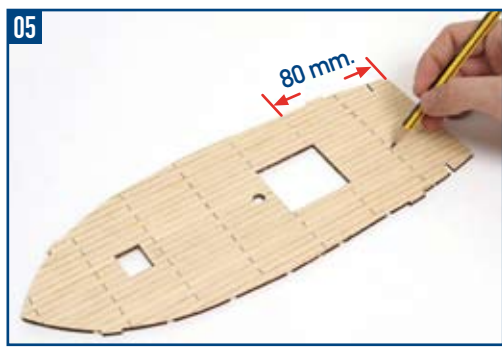

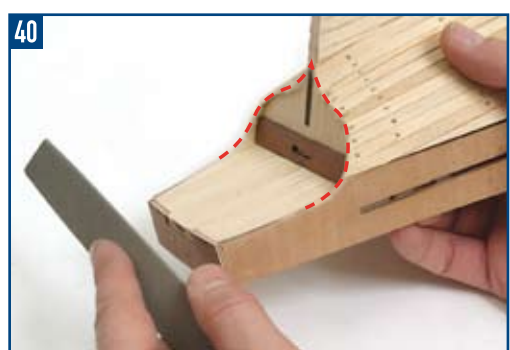
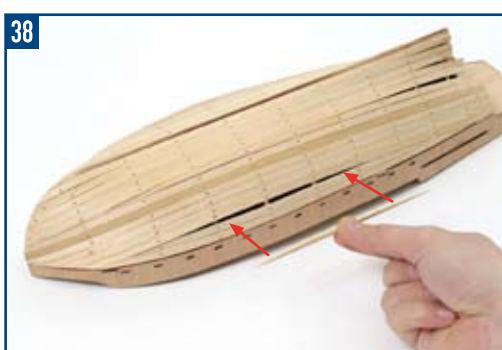
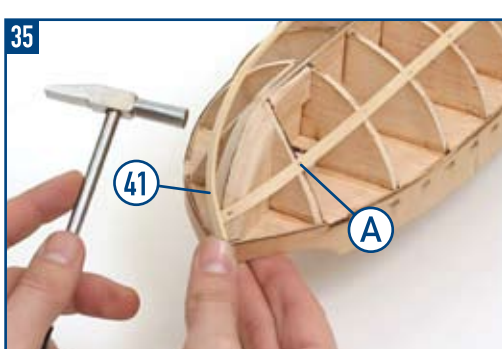
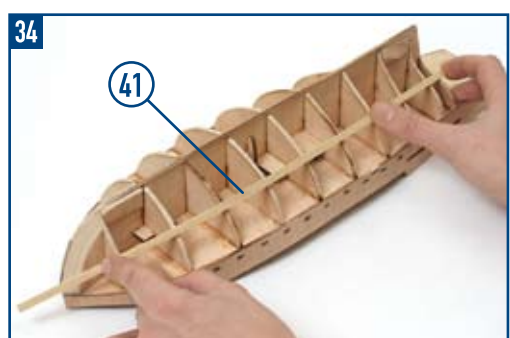
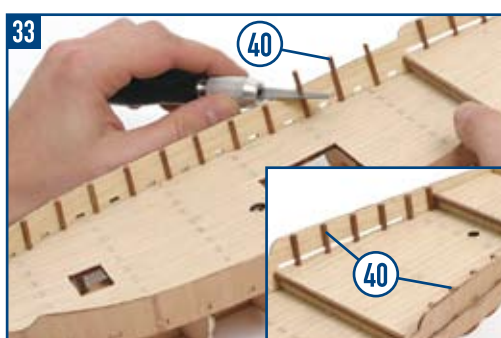
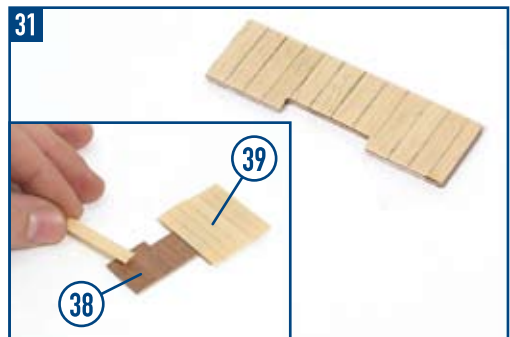
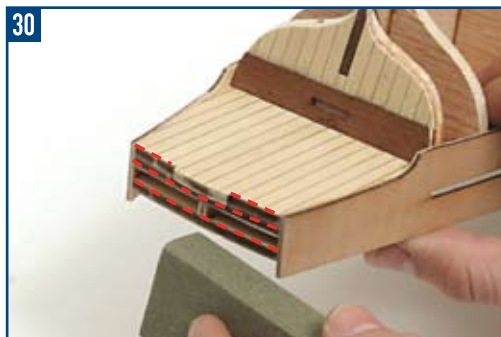
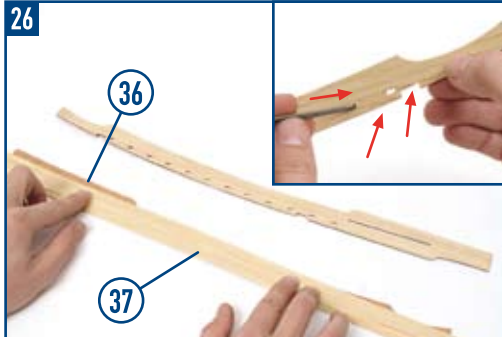
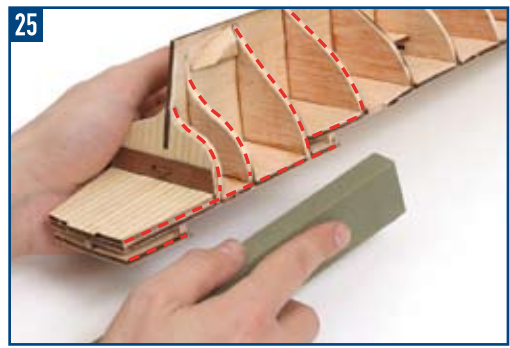
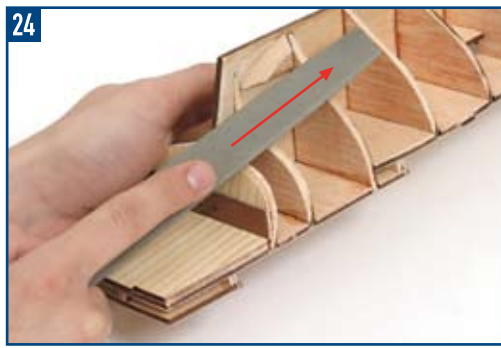
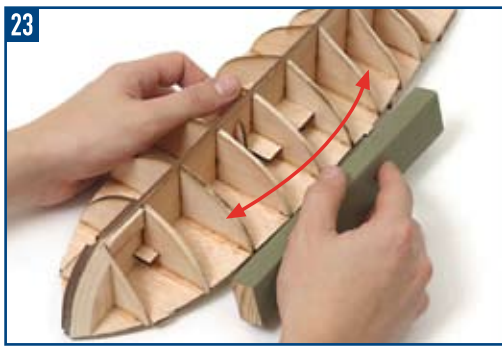

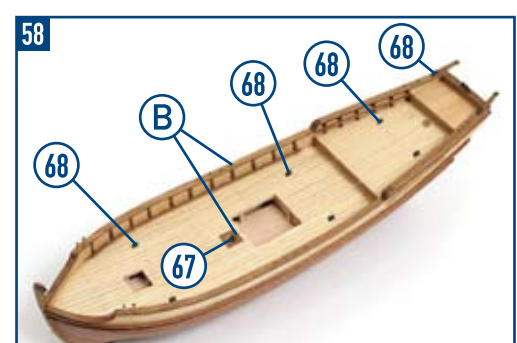
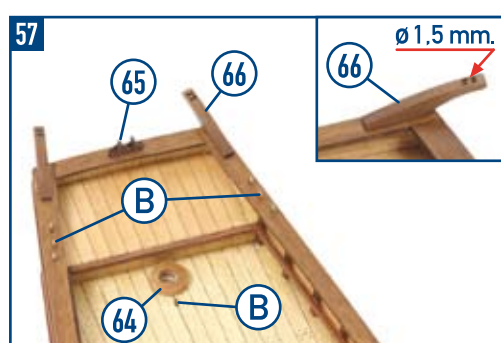
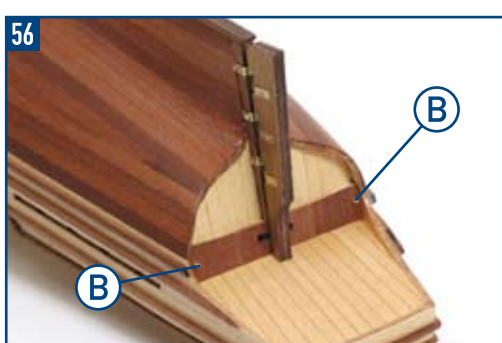
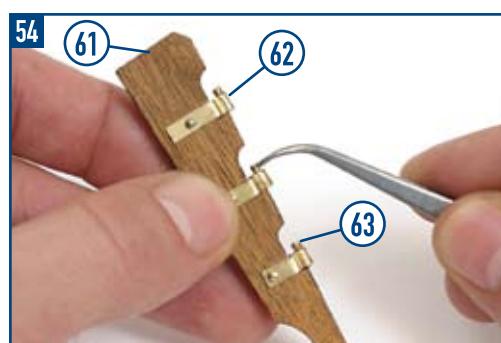
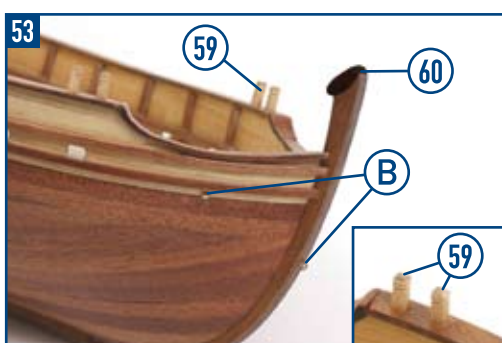
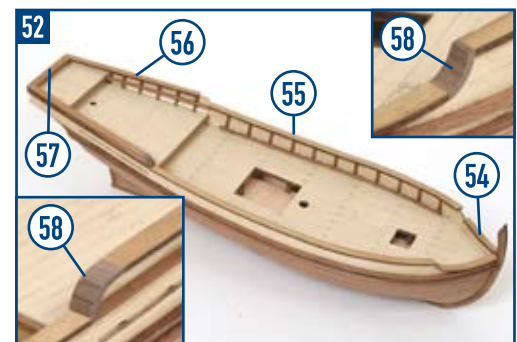
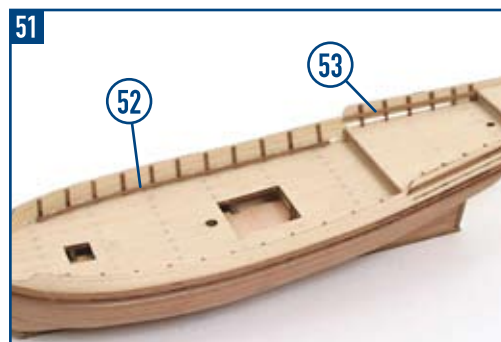
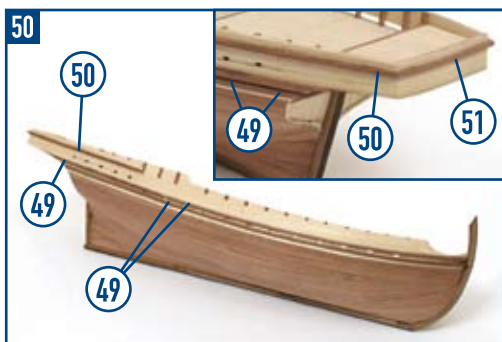
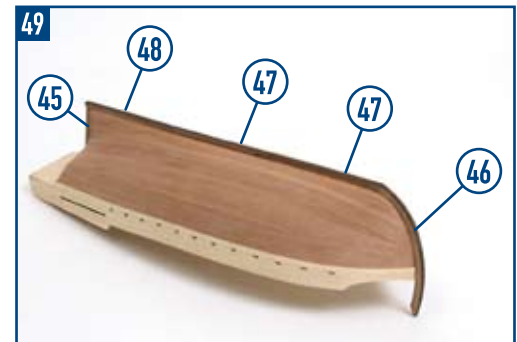
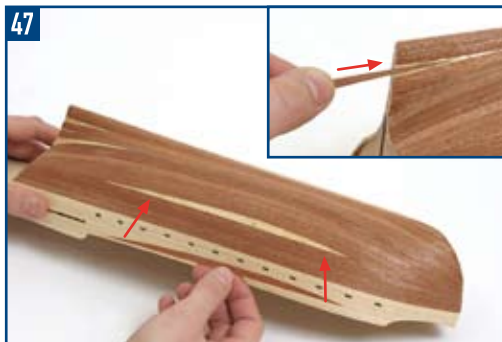
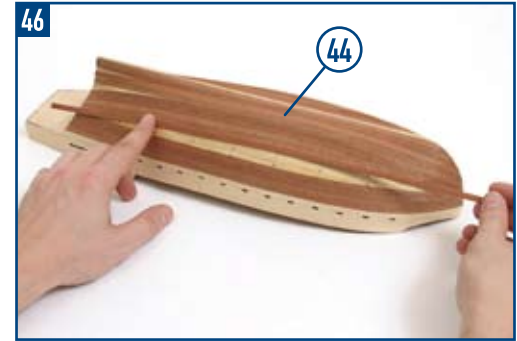
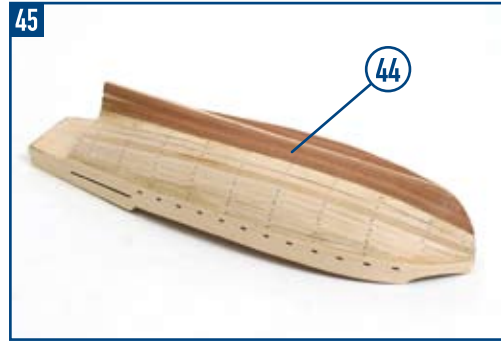
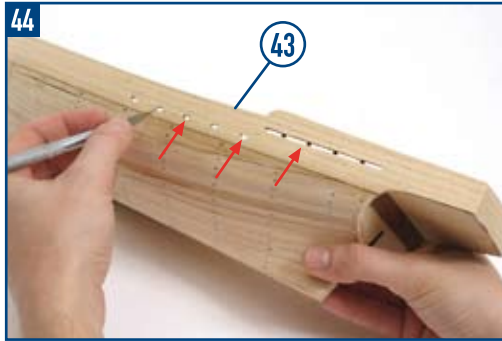
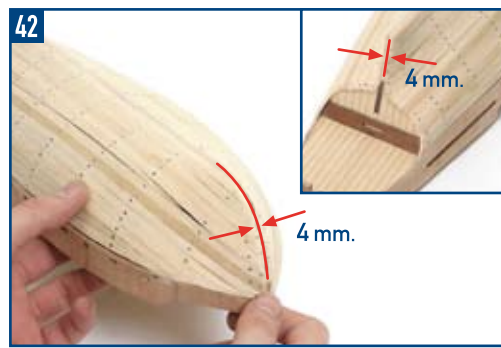



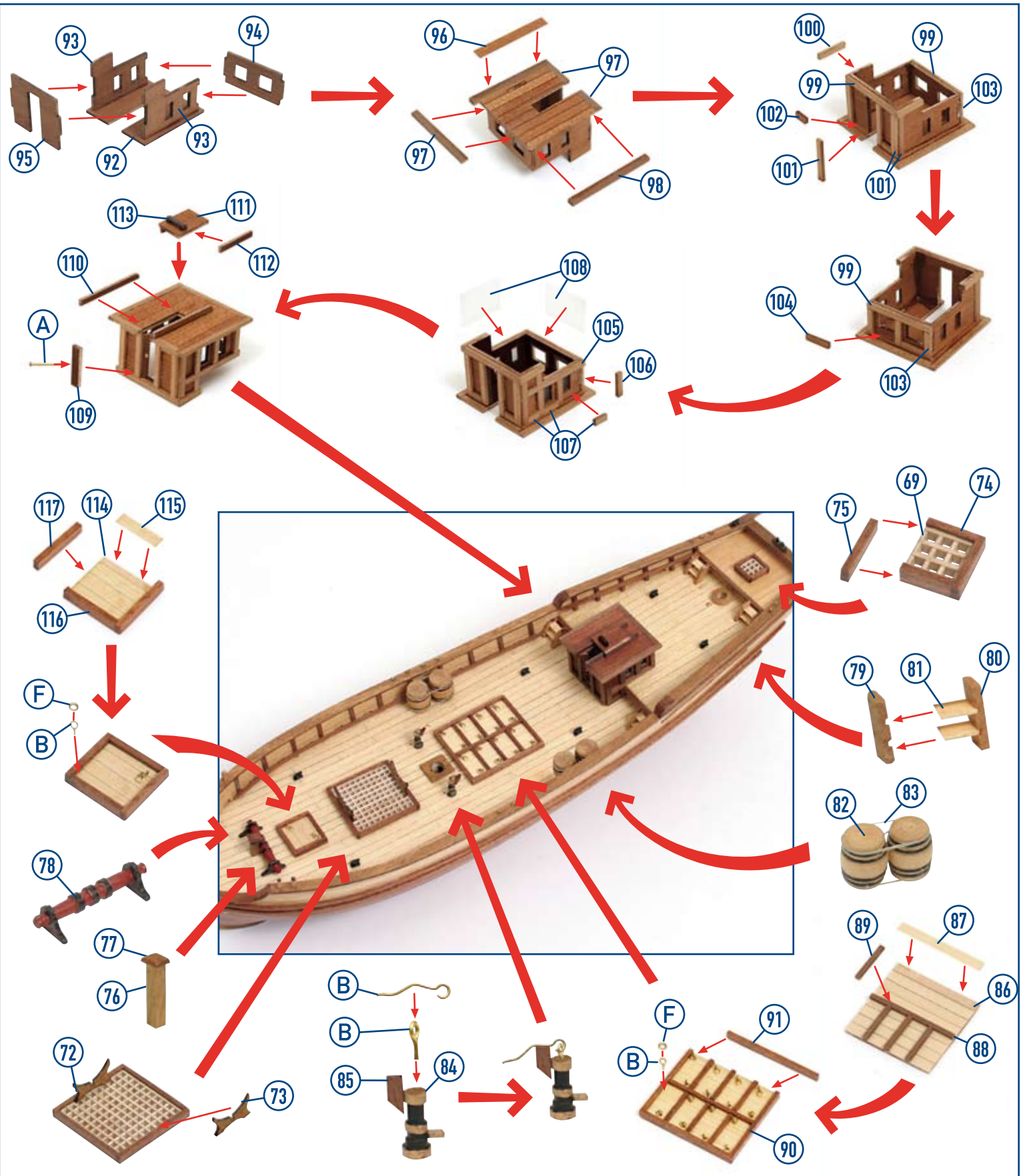
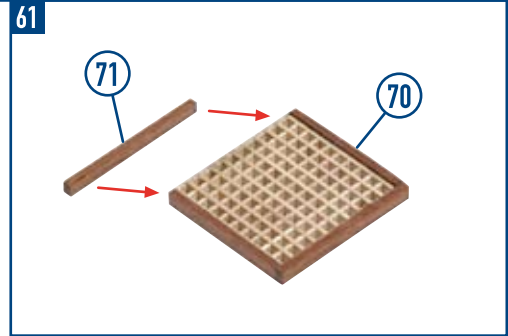
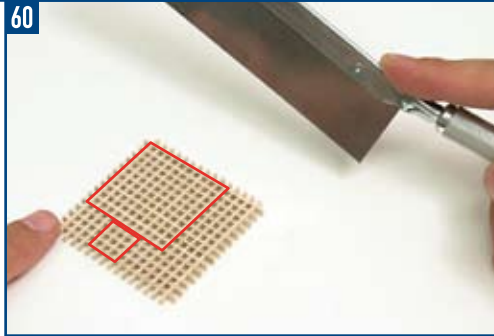
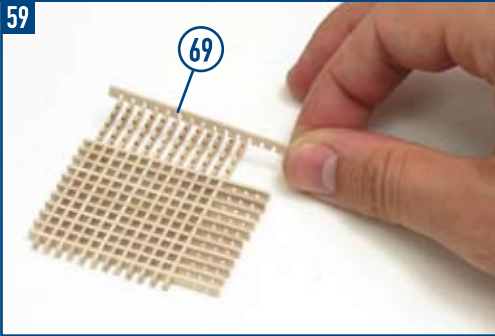

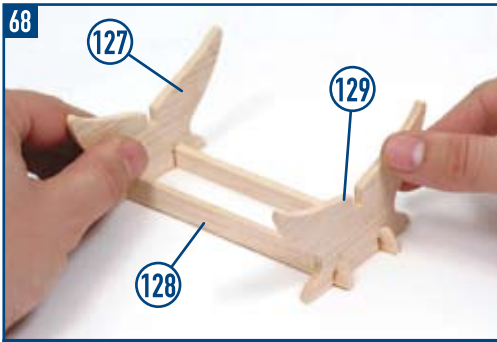
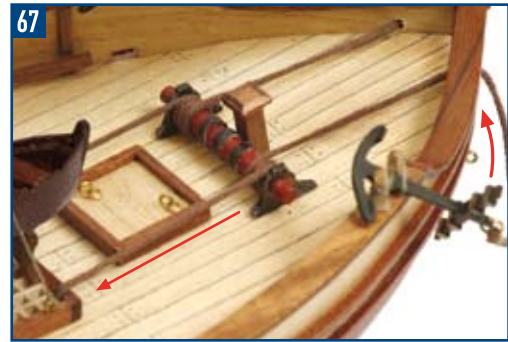
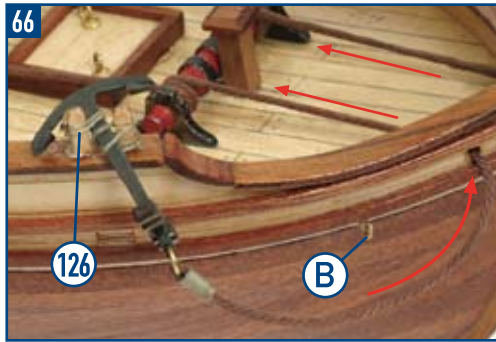
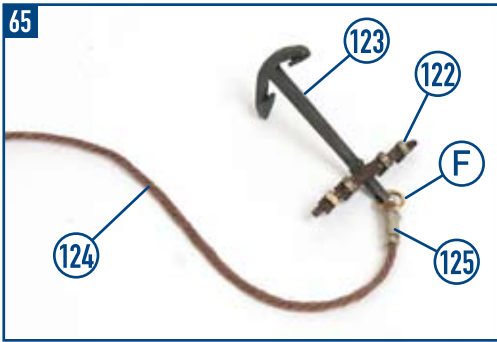
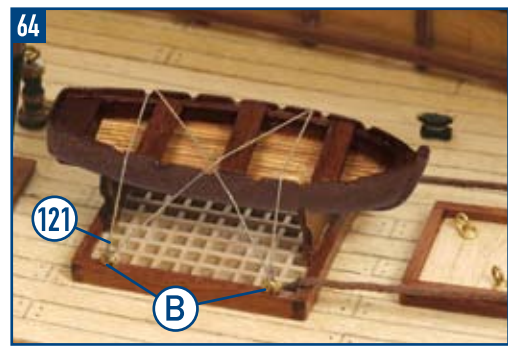
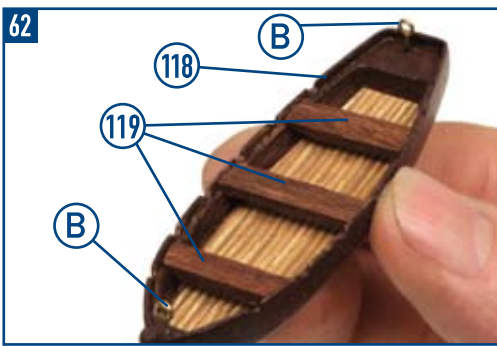

ARBOLADURA | MASTS AND RIGGING | MÂTURE | ALBERATURA | BEMASTUNG

BAUPRÉS | BOUSPRIT | BEAUPRÉ | BOMPRESSO | BUGSPRIET

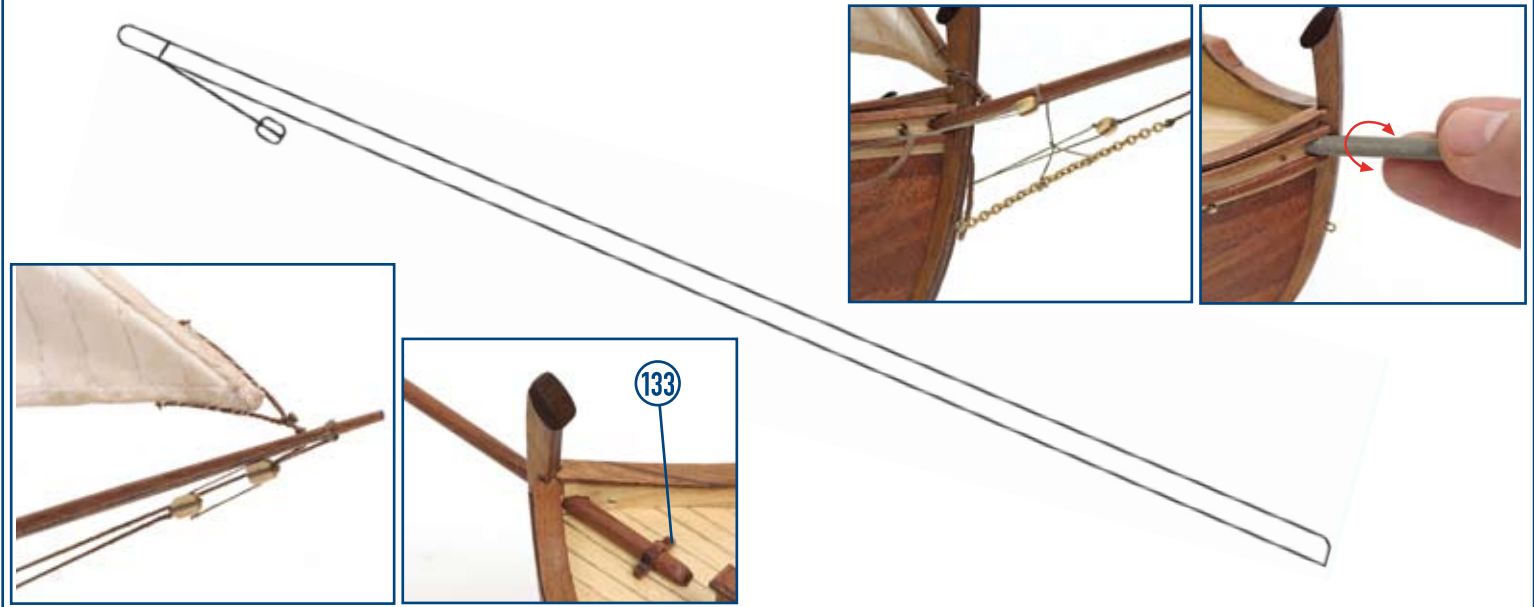
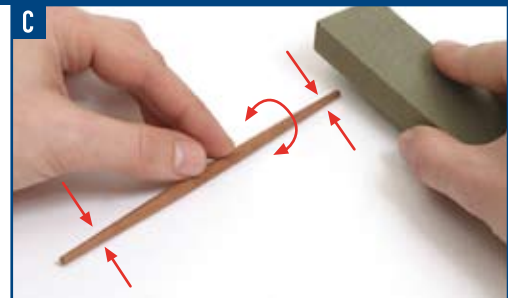

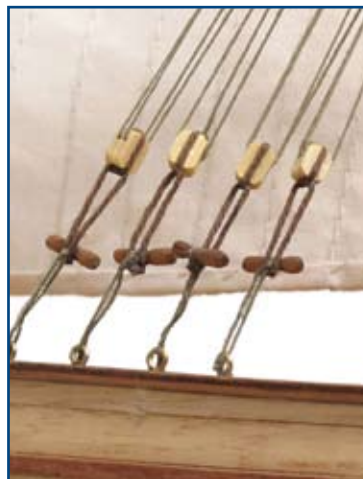
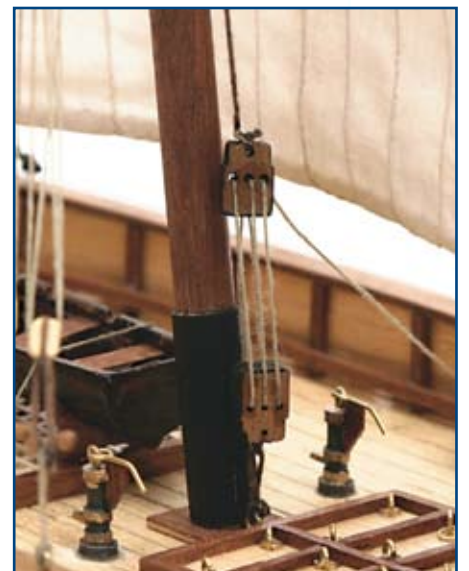

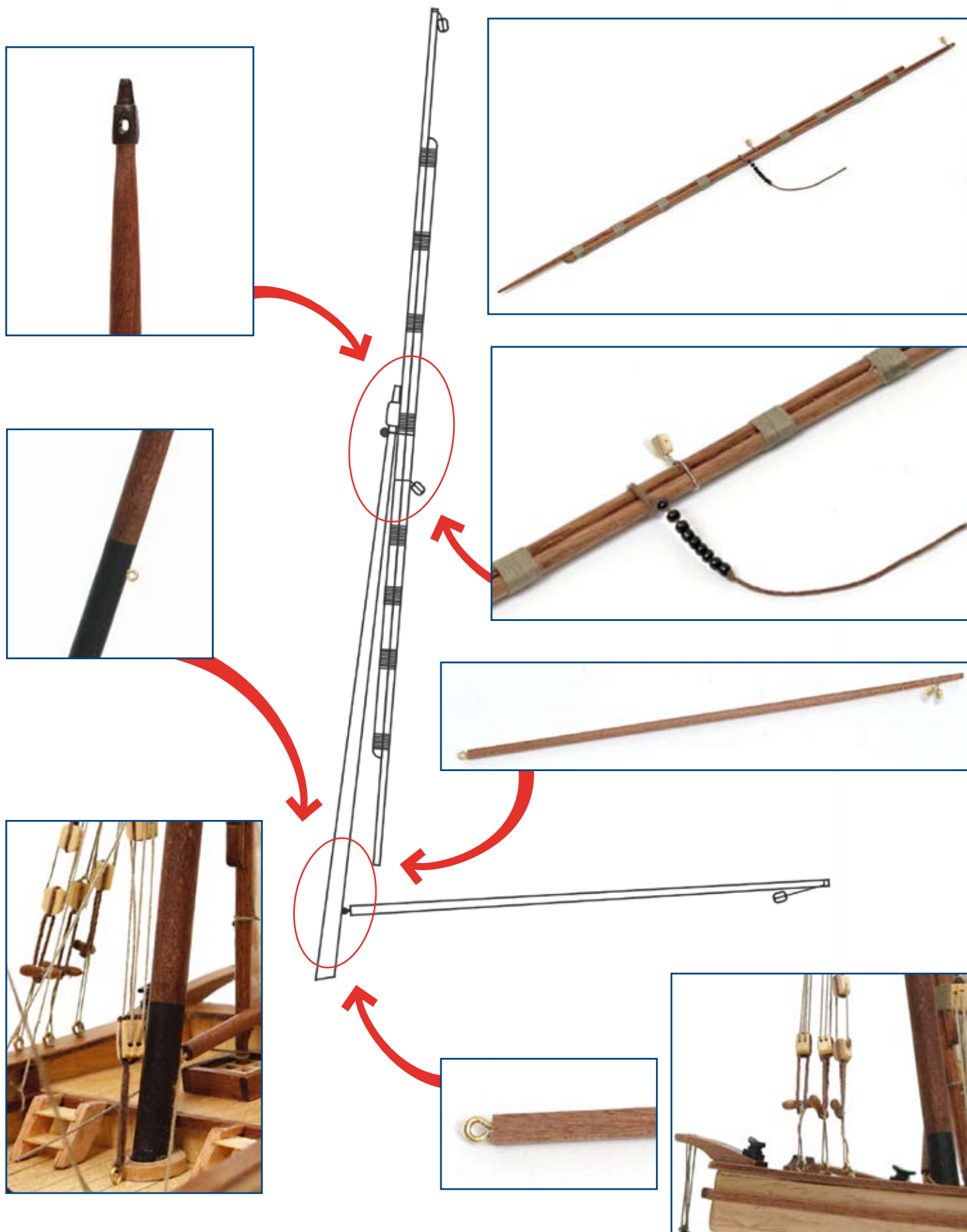

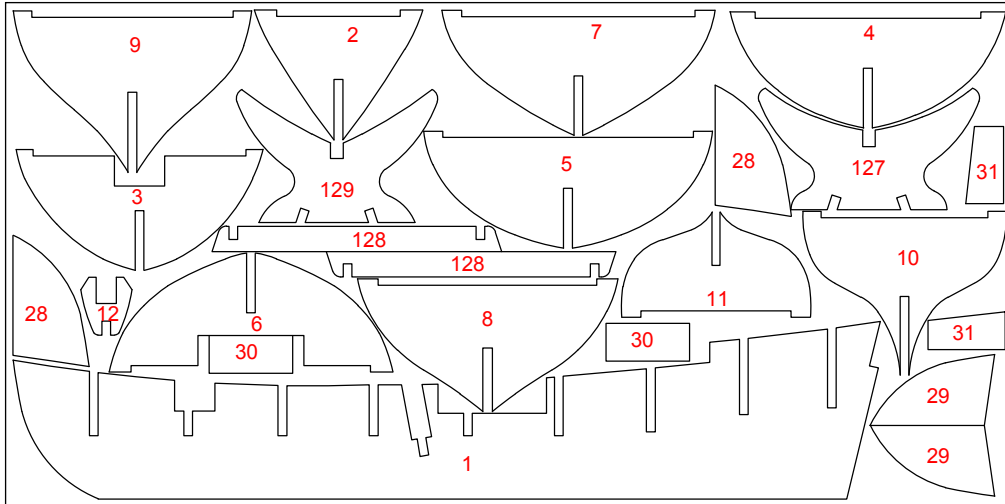

12001-1

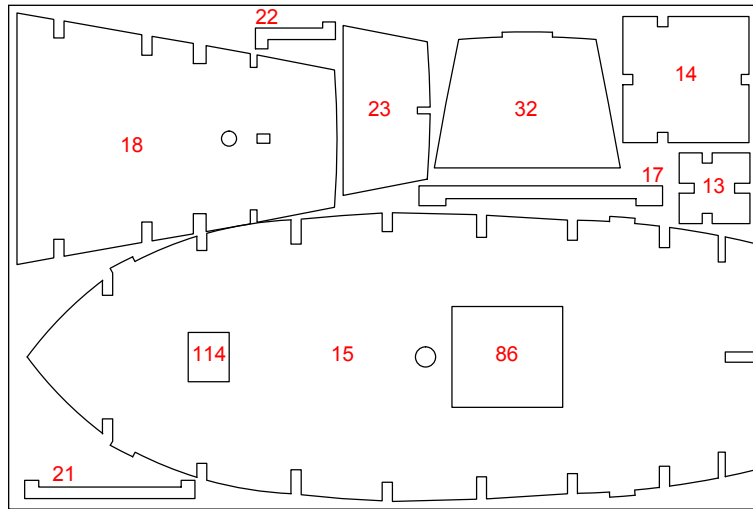

12001-2

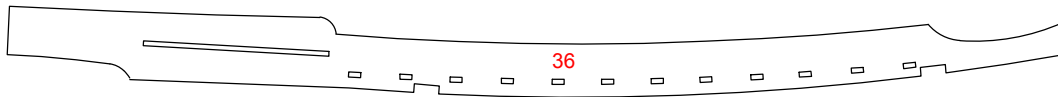

12001-3

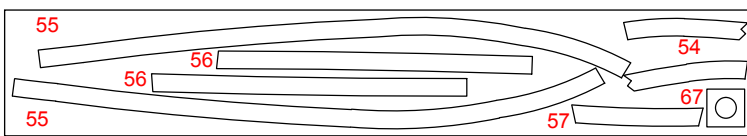

12001-4

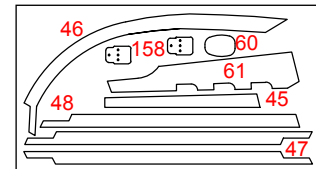

12001-5



12001-6

# San Juan

Bauprés / Bousprit / Beupré  
Bompresso / Bugsprit

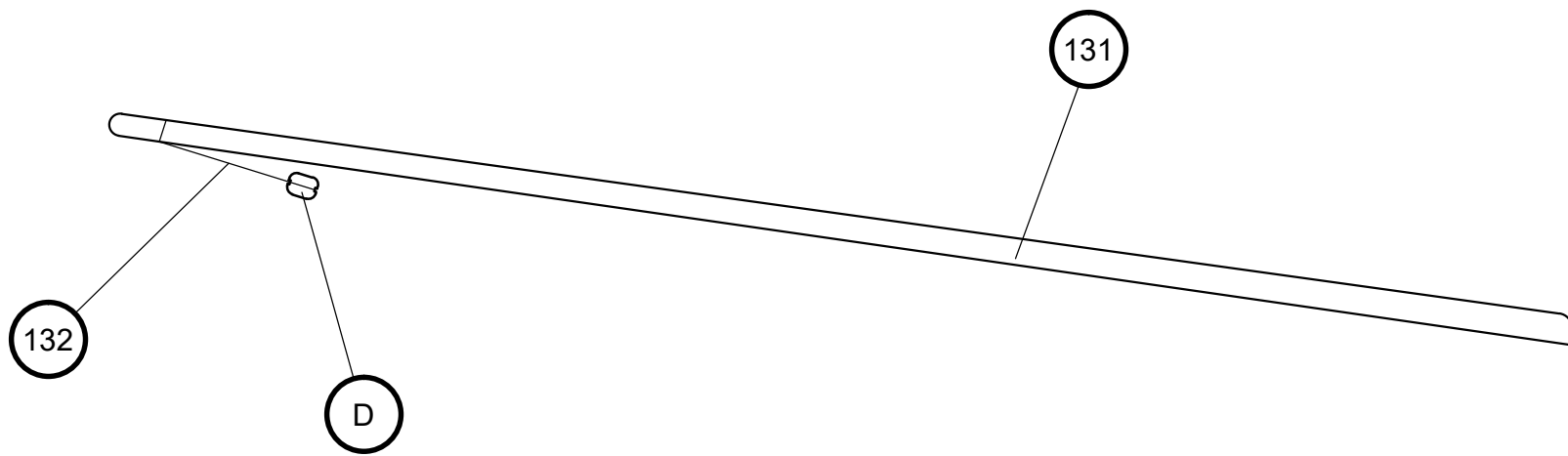
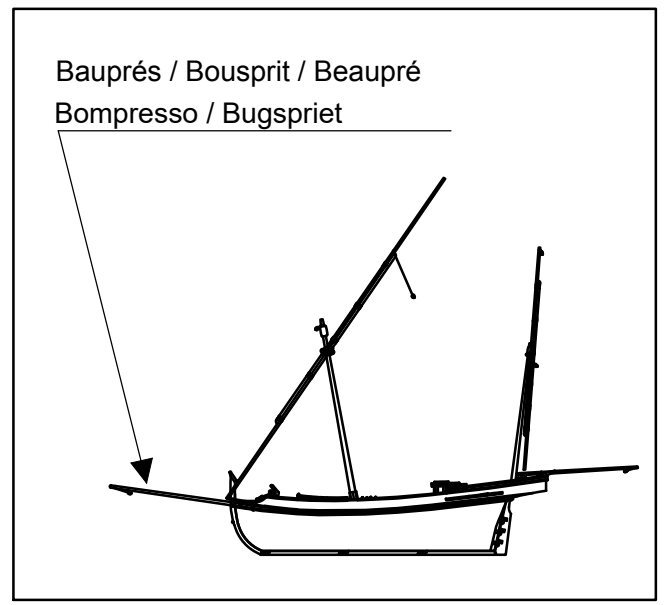

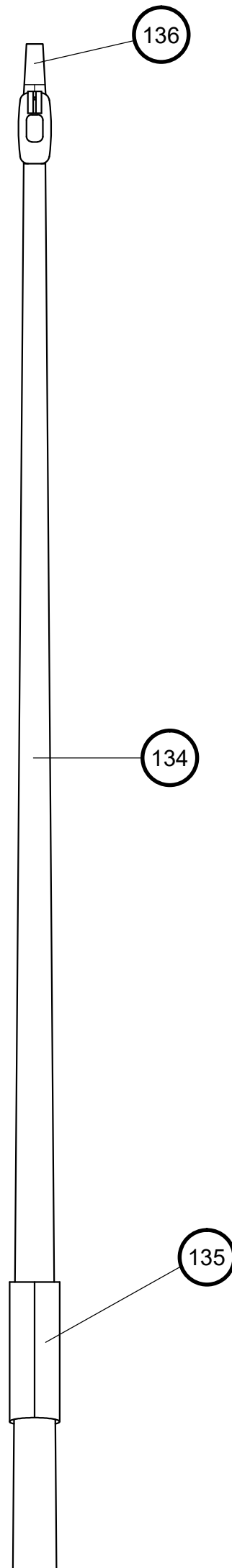
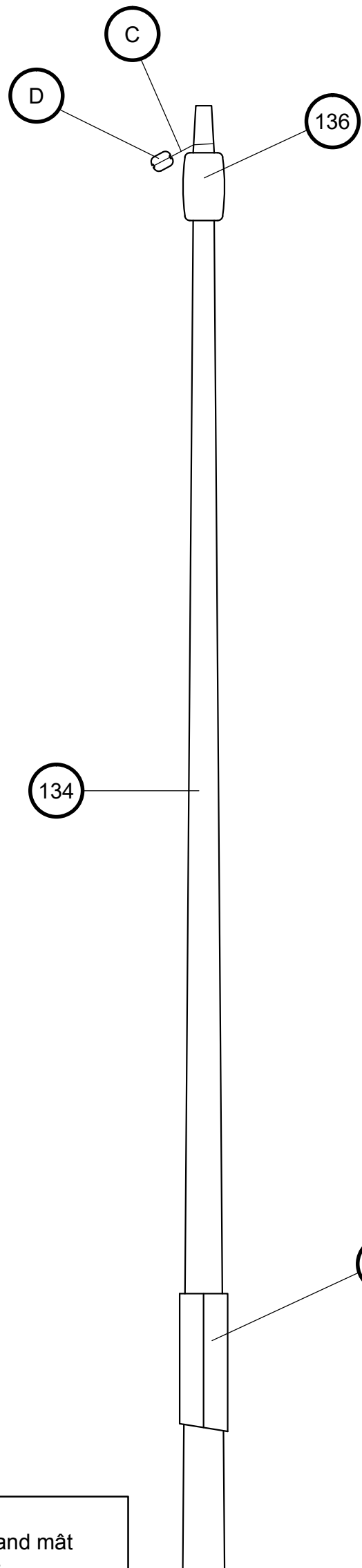

Palo mayor / Main mast / Grand mât  
Albero maestro / Hauptmast

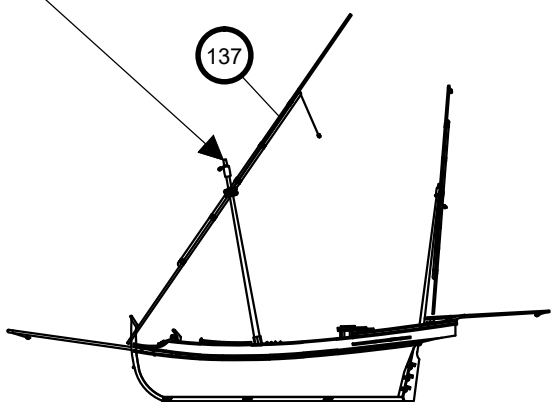

# San Juan

OcCre  
www.occre.com

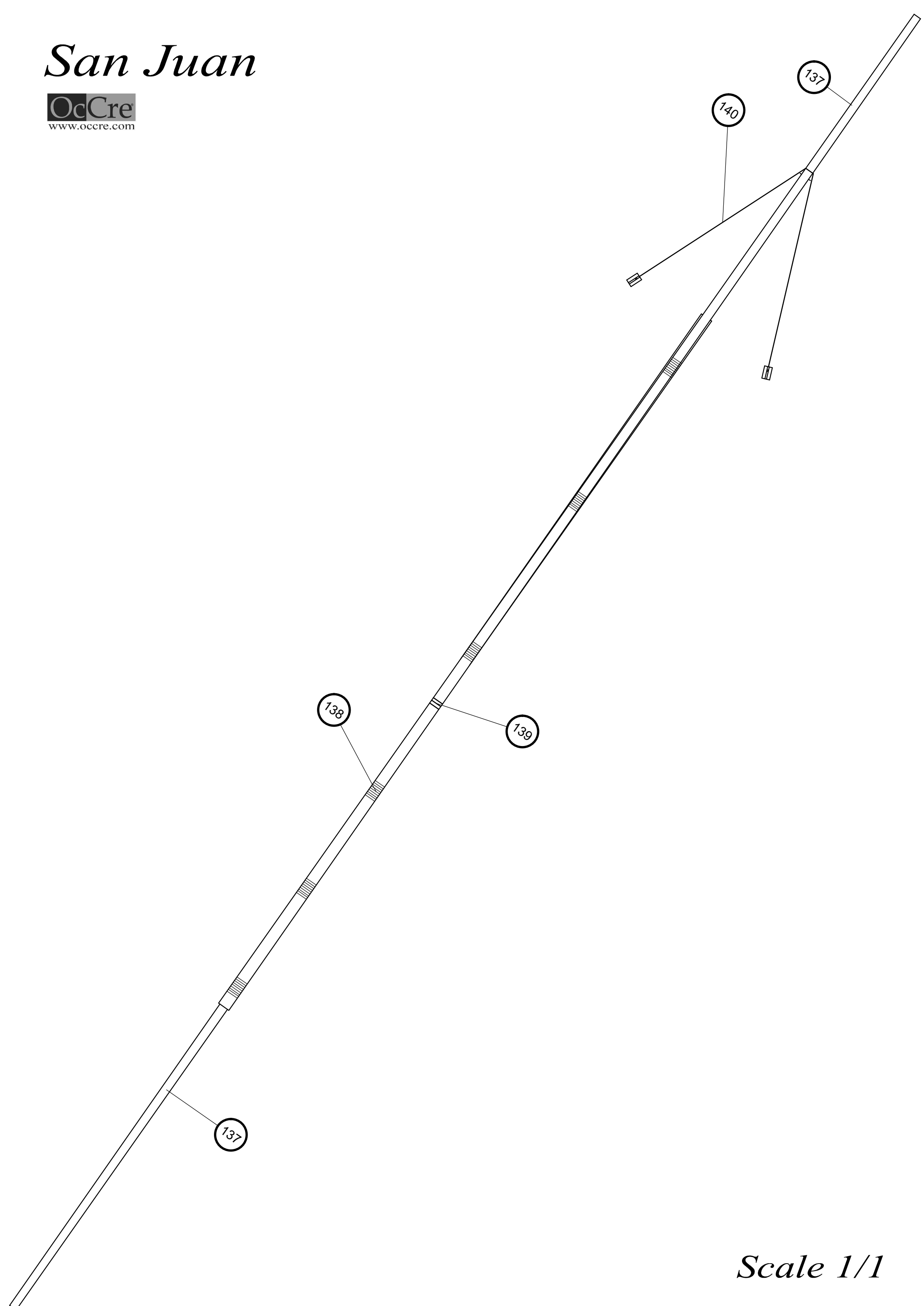

Scale 1/1



# San Juan

OcCre  
www.occre.com

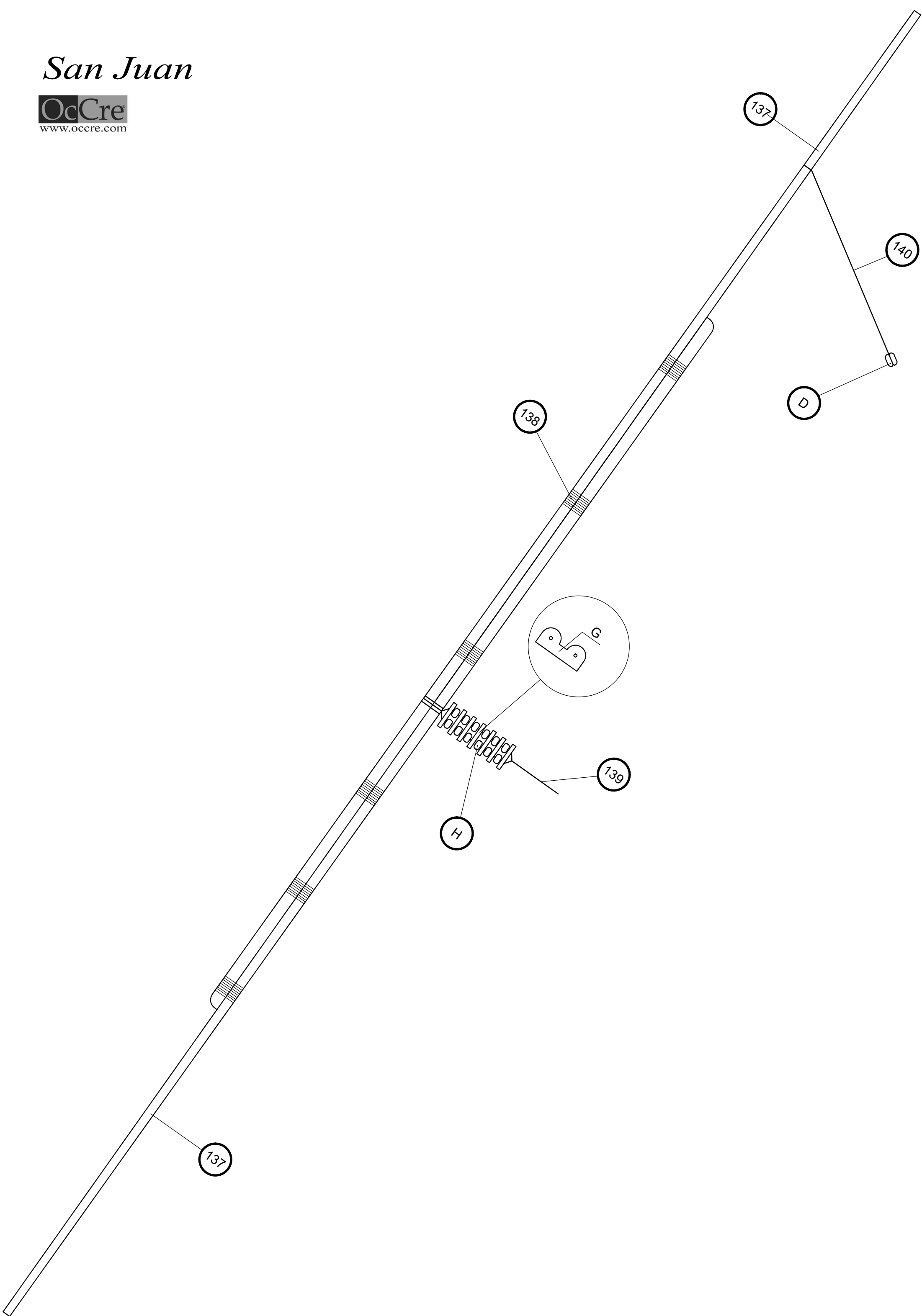

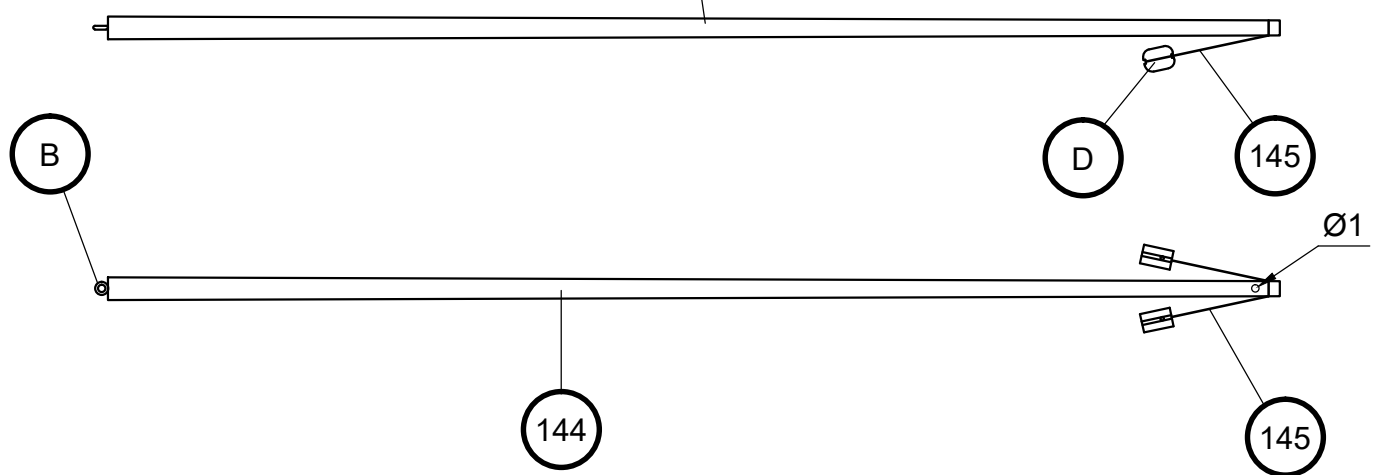
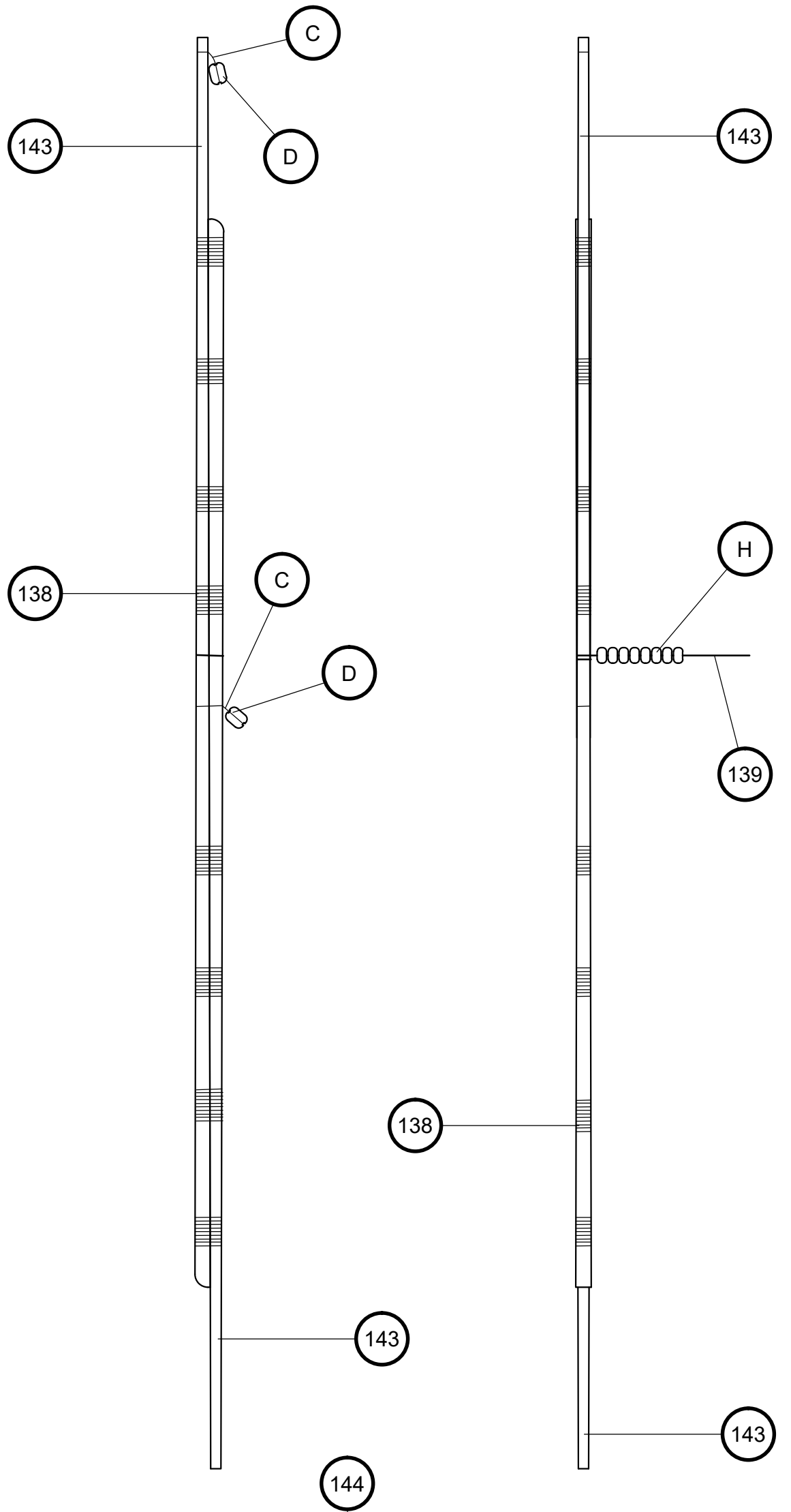
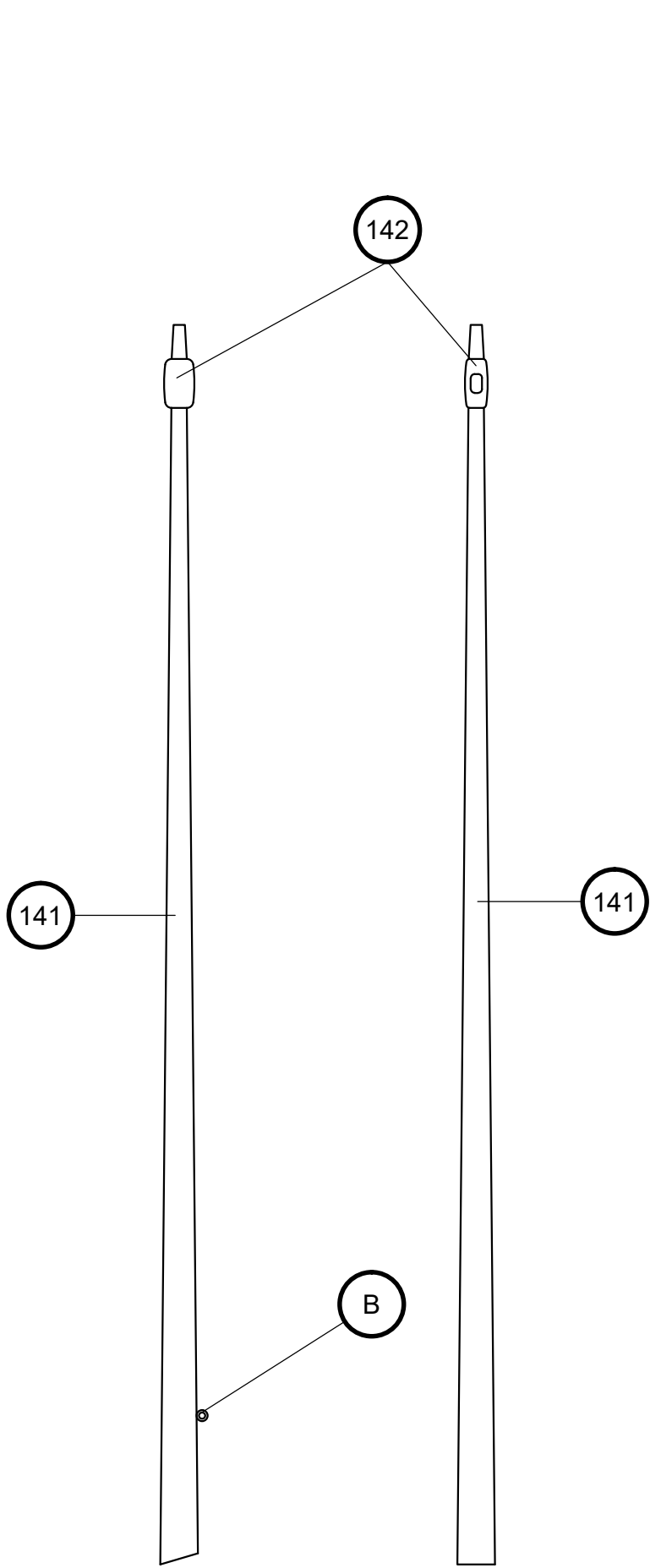

Palo mesana/ Mizze mast / Mât d'artimon  
Albero mezzana / Besanmast

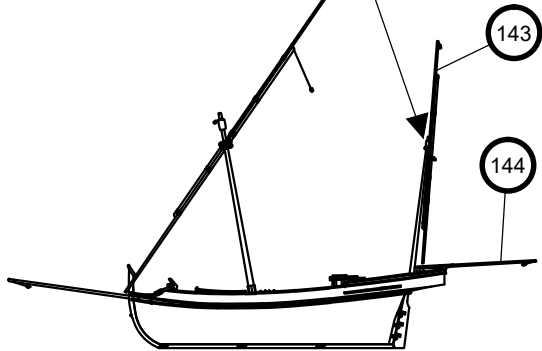

# San Juan

A

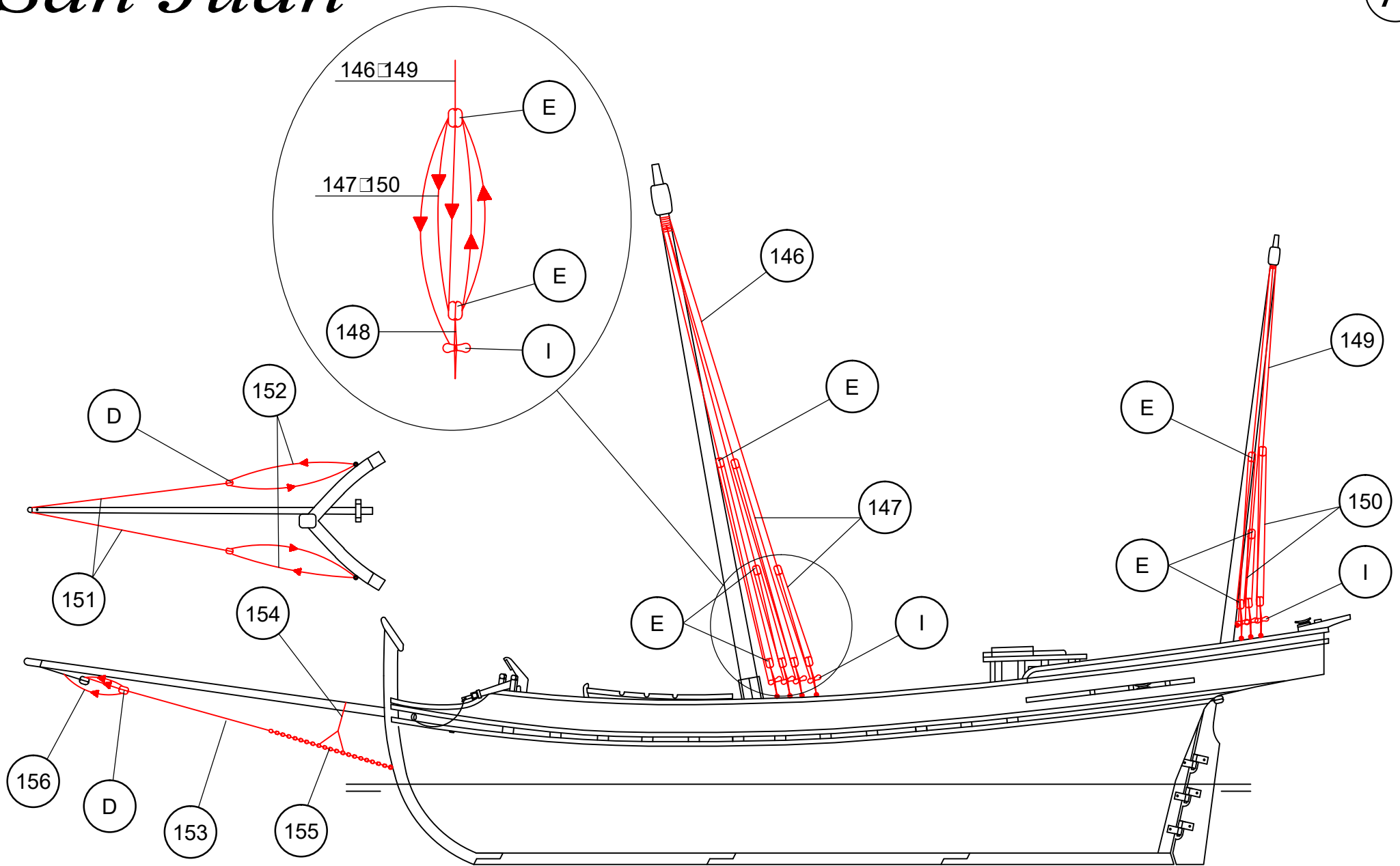

# San Juan

B

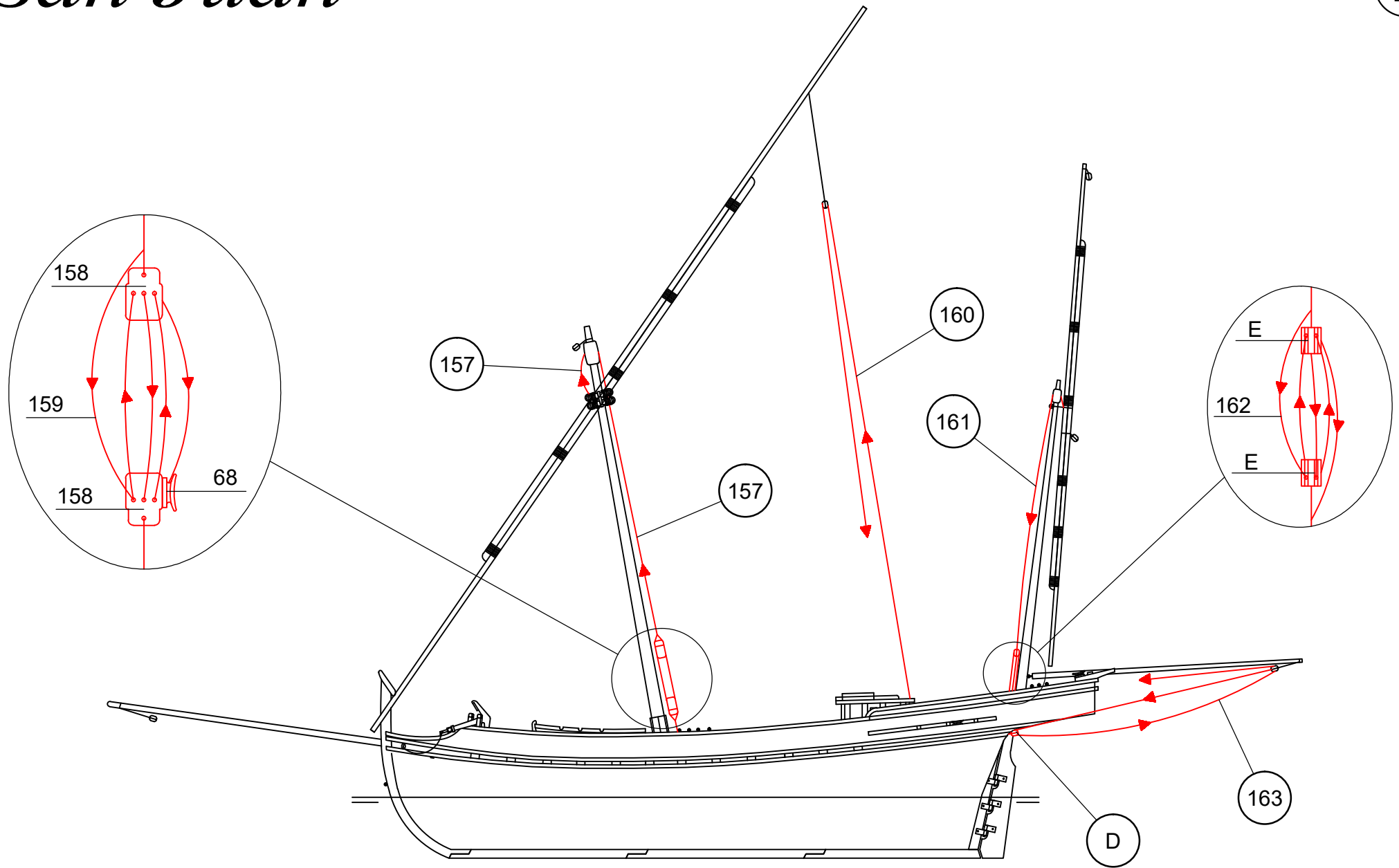

# San Juan

C

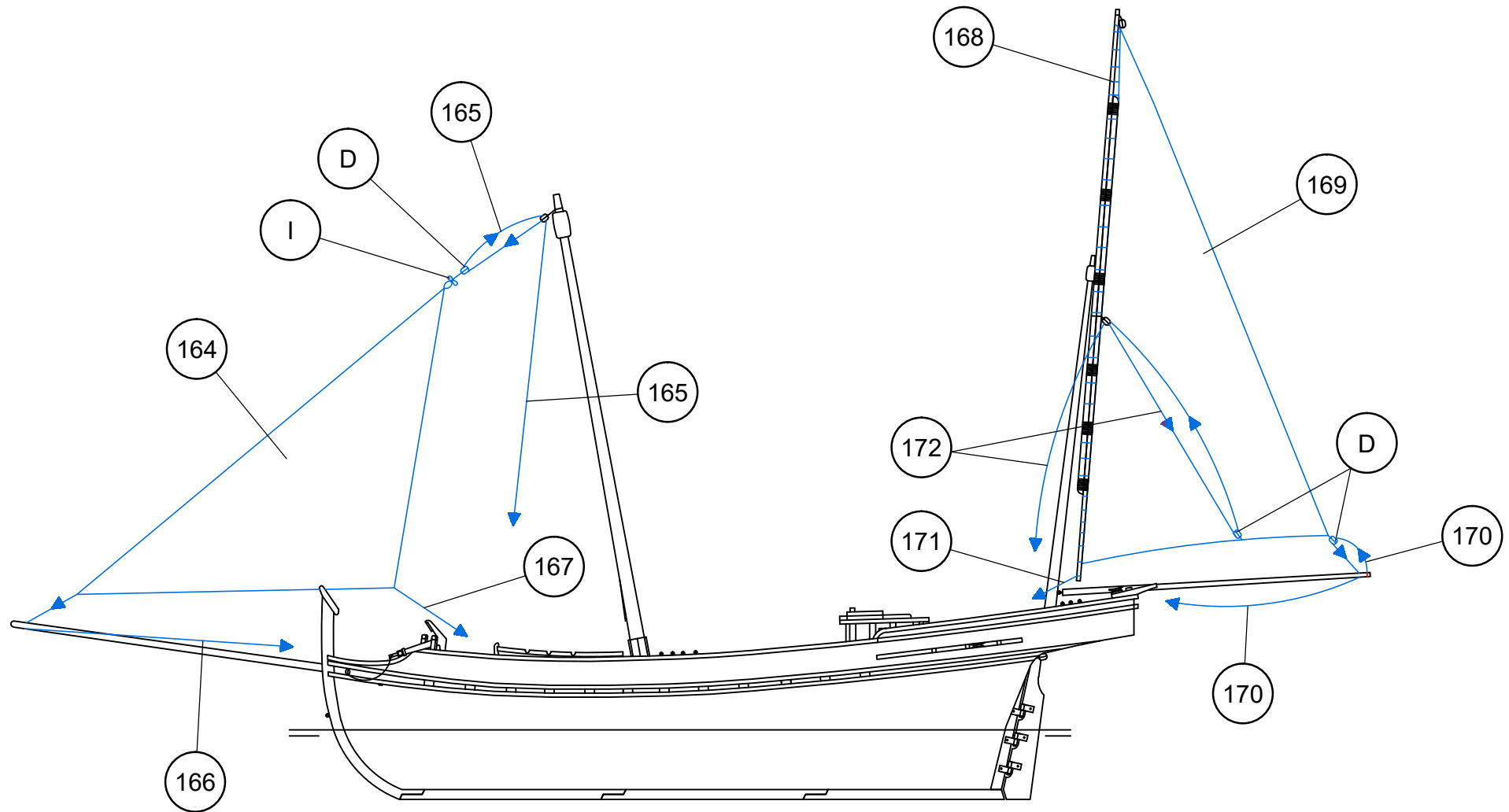

Aparejo de velas / Sail rig / Gréement  
Segel takelage / Sartiamé da vela

# San Juan

D

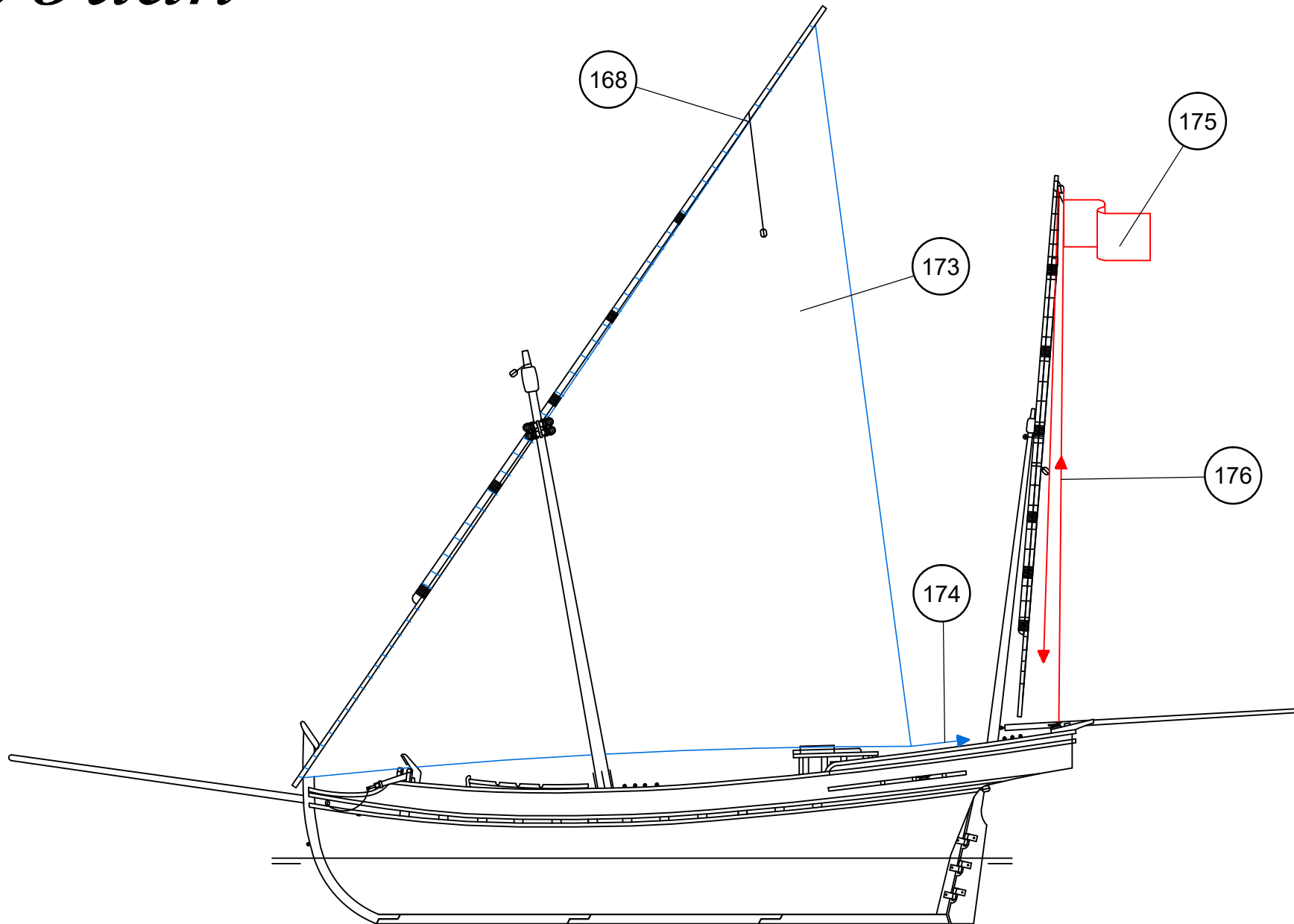

Aparejo de velas / Sail rig / Gréement  
Segel takelage / Sartiamé da vela

# San Juan

E

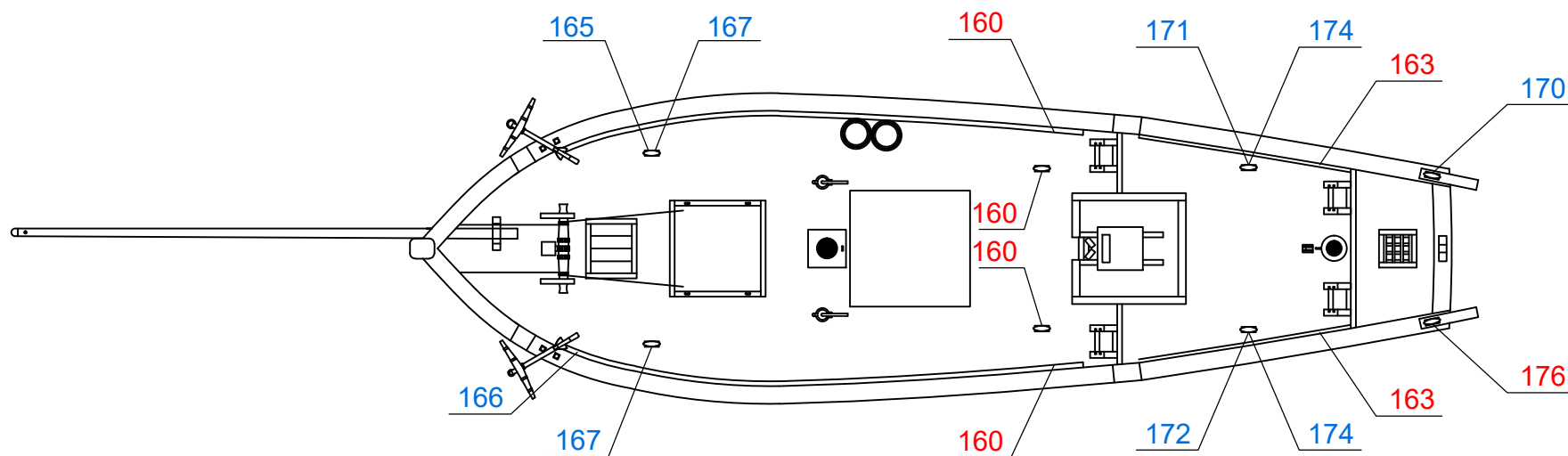

Aparejo de velas / Sail rig / Gréement  
Segel takelage / Sartame da vela

# San Juan

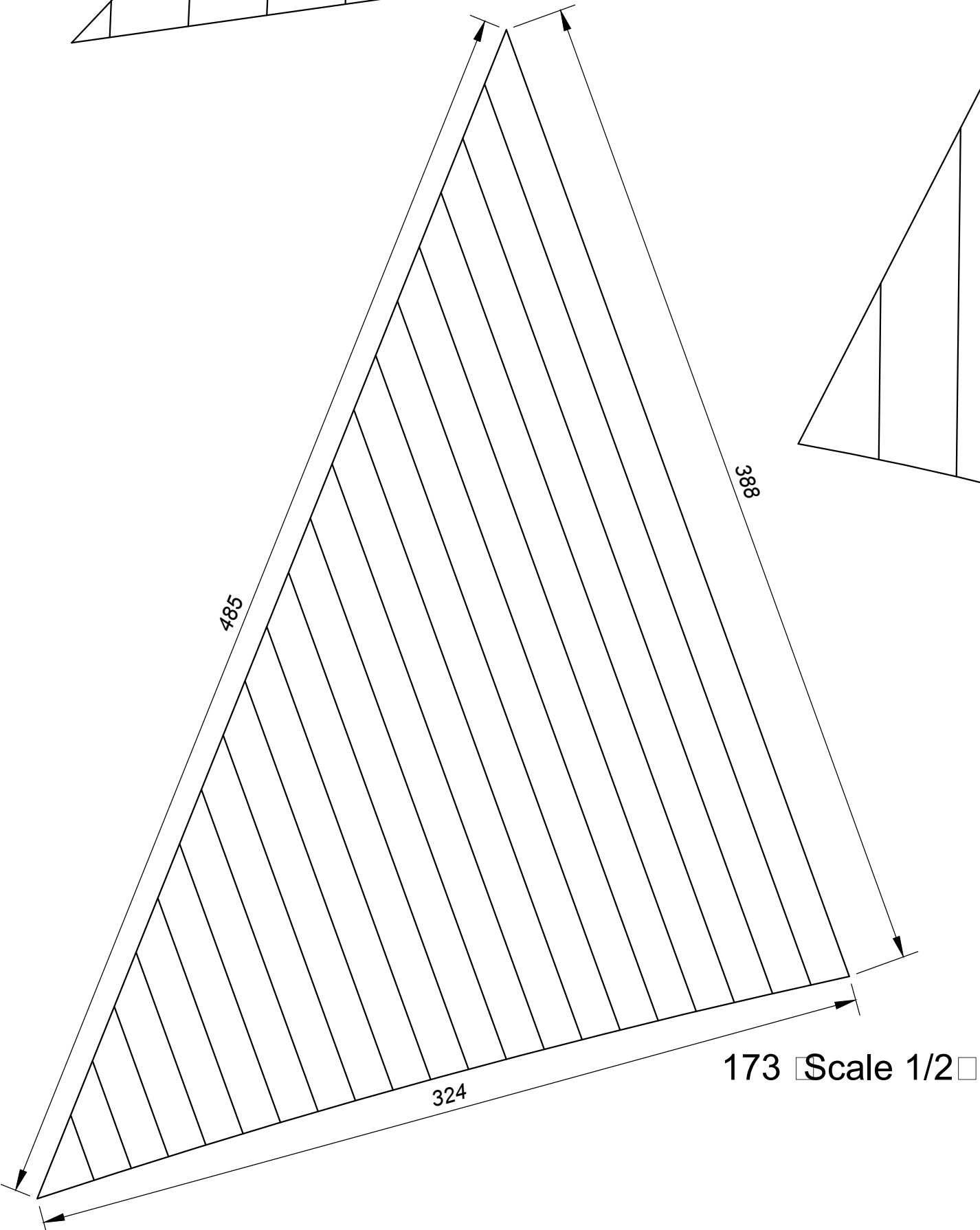
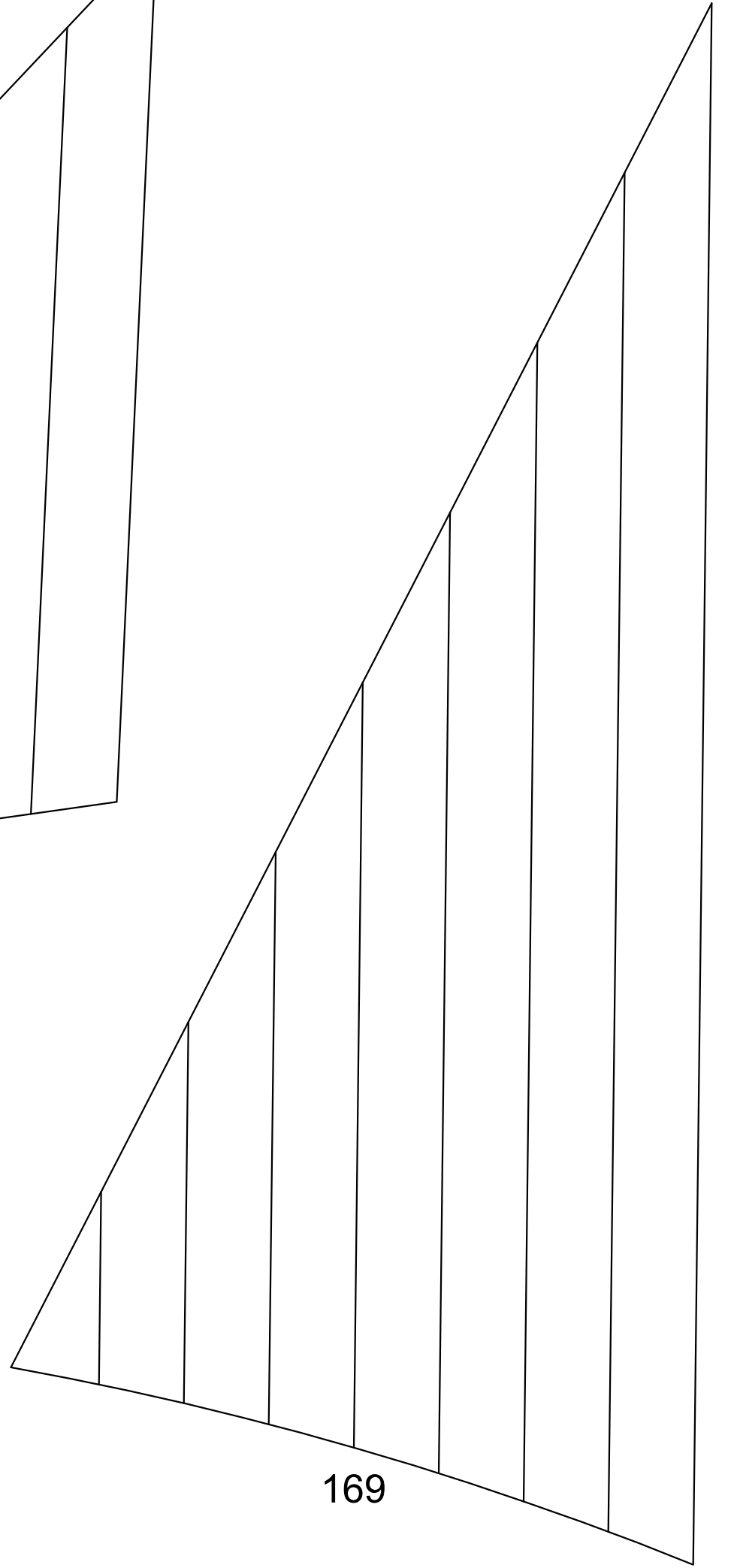
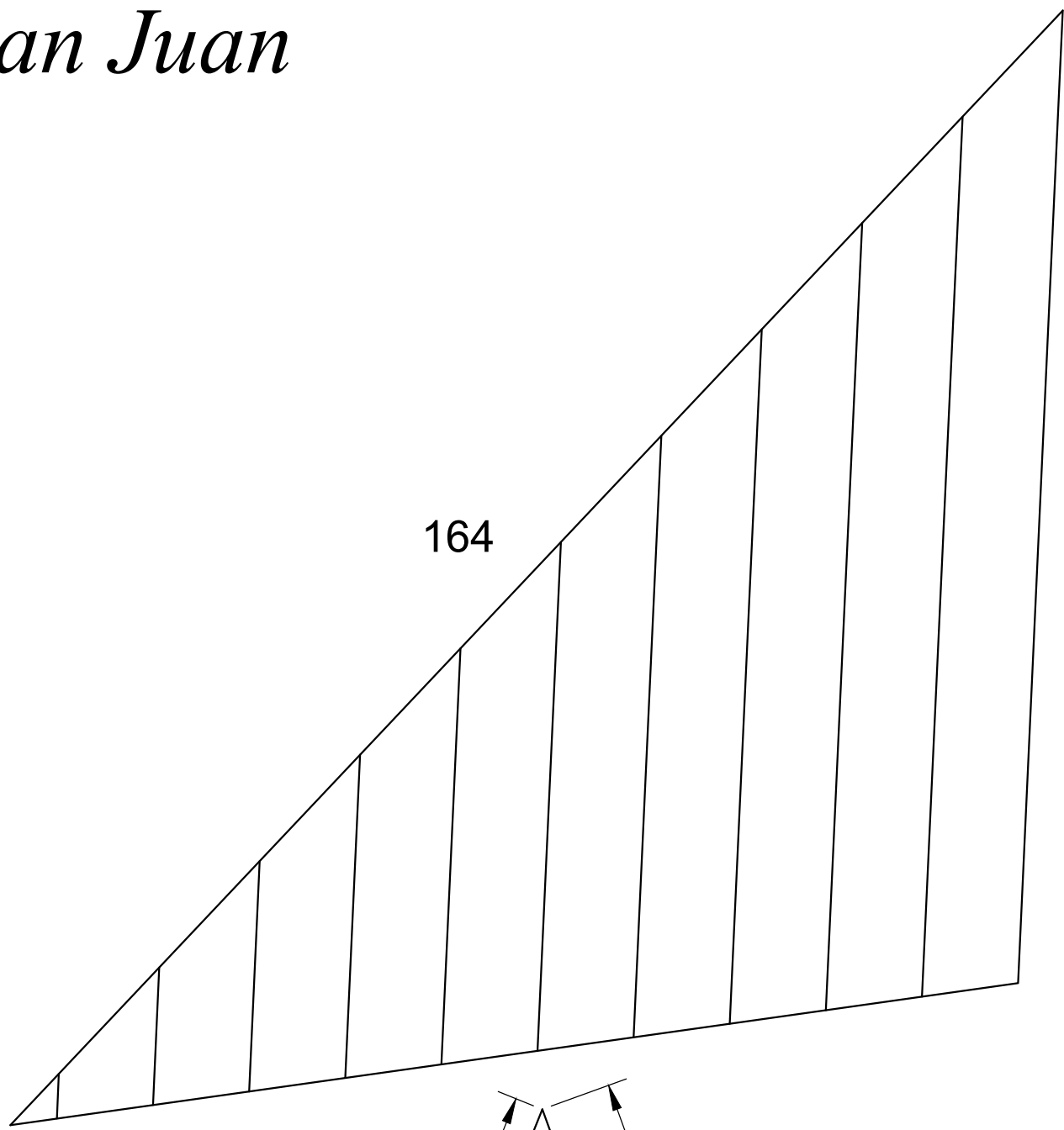



# San Juan

OcCre  
www.occre.com

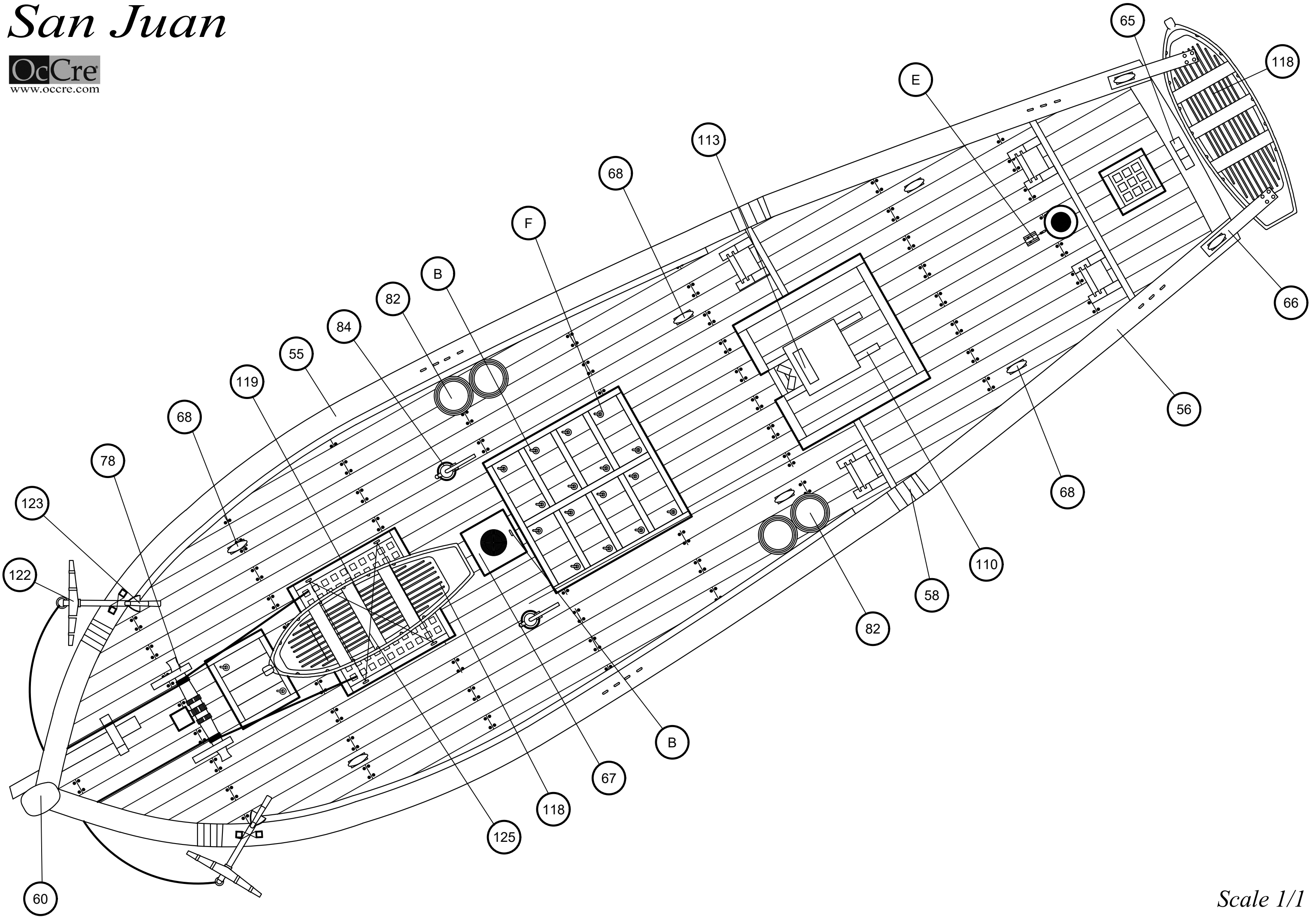

Scale 1/1

# San Juan

OcCre  
www.occre.com

Seccion longitudinal / Amidship section  
Sezione longitudinale / Abschnitt Mittschiffslinie

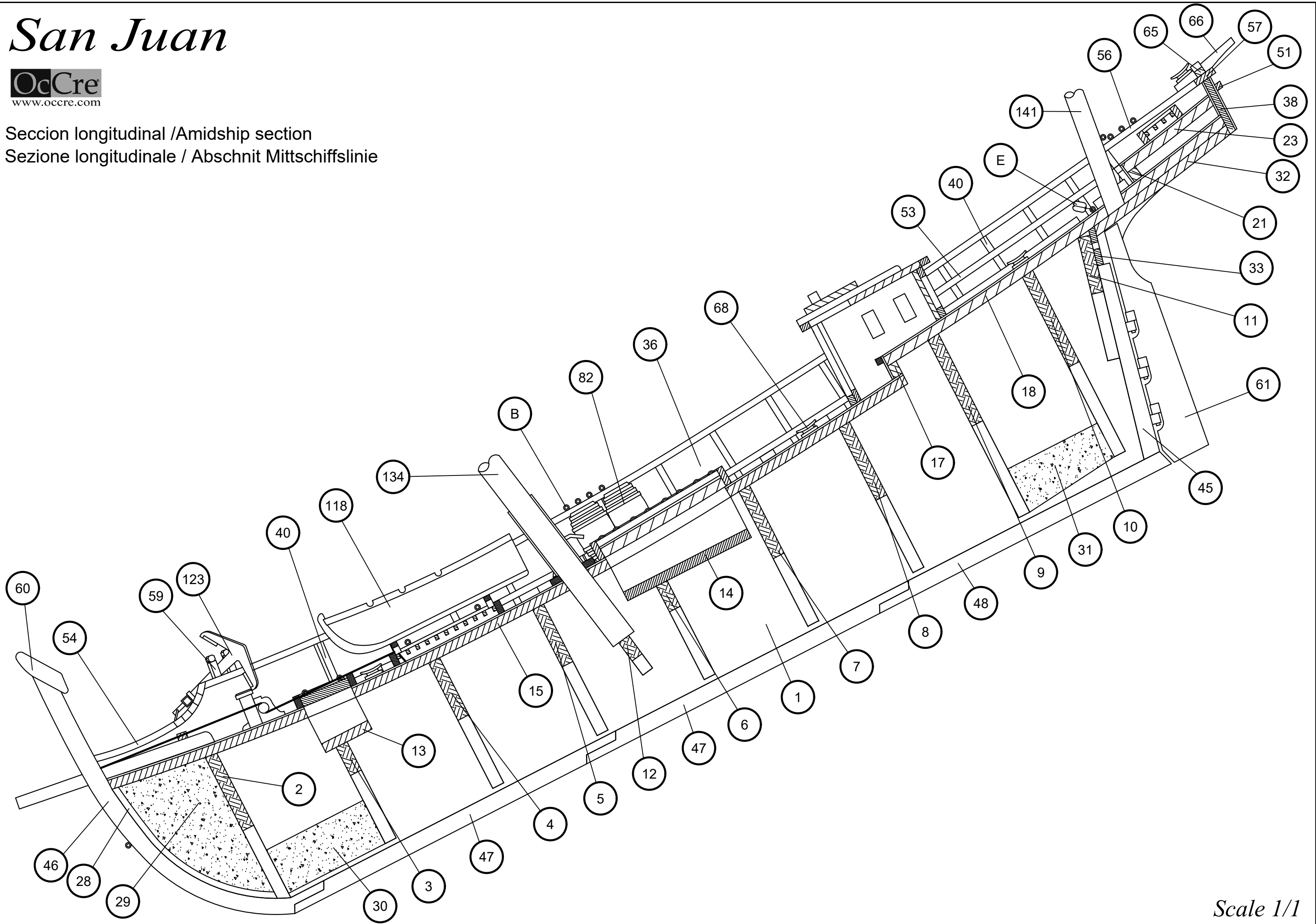

Scale 1/1